

WV 2 Black Limited Edition

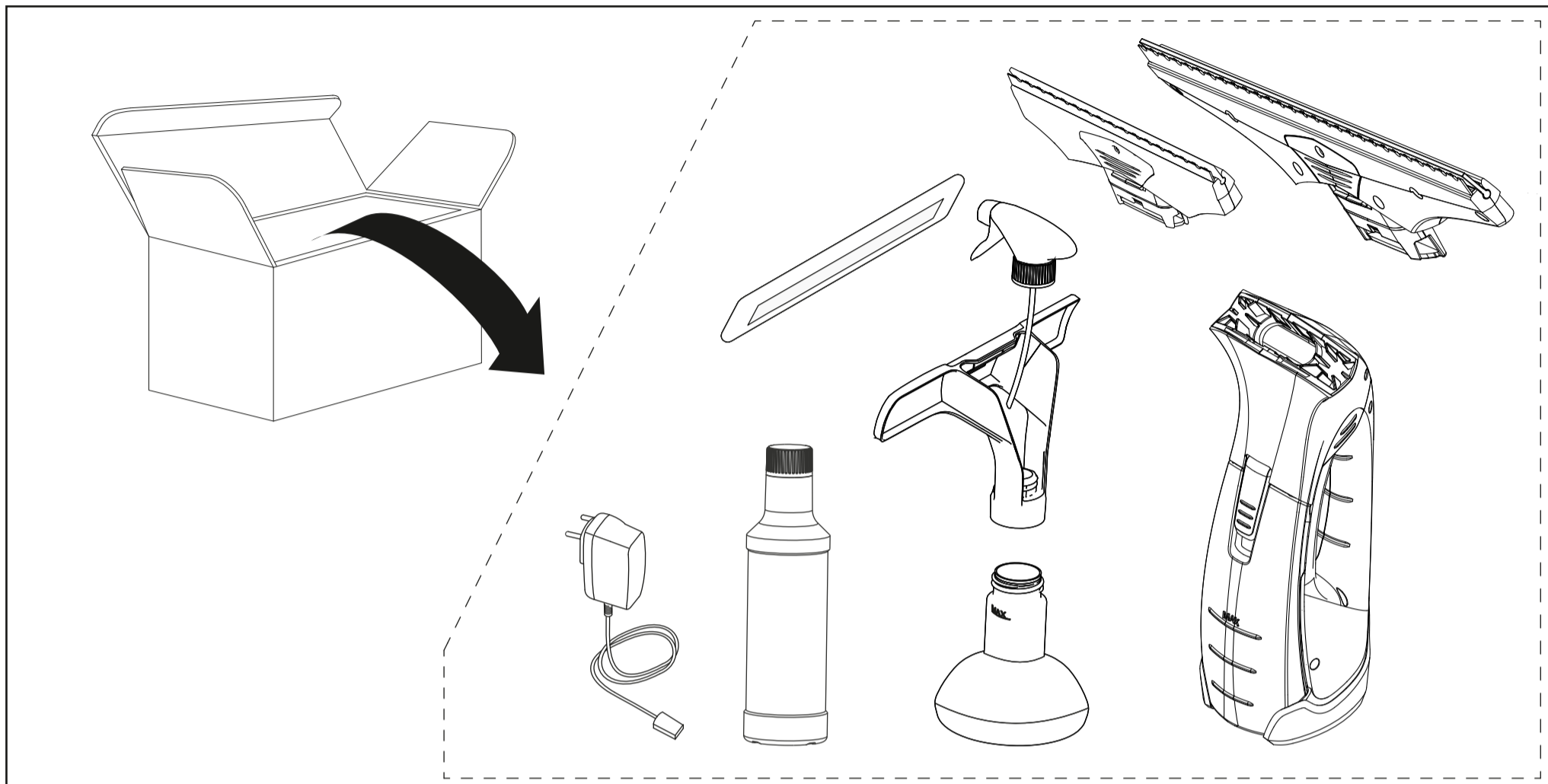

<p>Li-Ion</p>	<p>3,6 V</p> <p>3,7 V</p>		<p>IPX4</p>		<p>0,6 kg</p>
<p>nom</p>	<p>10 W</p>		<p>100 ml</p>		<p>230 min</p>
	<p>5,5 V</p> <p>600 mA</p>		<p>50 db(A)</p>		<p>35 min</p>

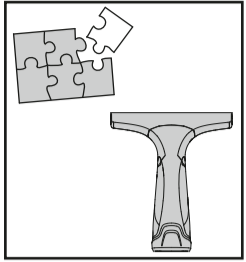
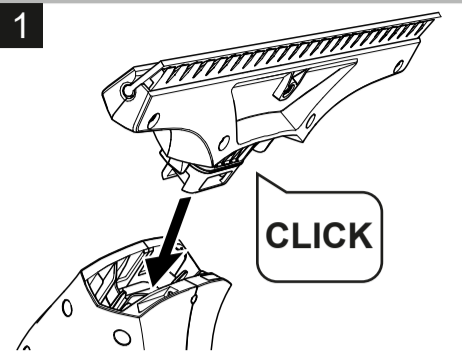

1  **CLICK**

3

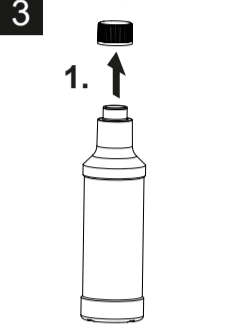
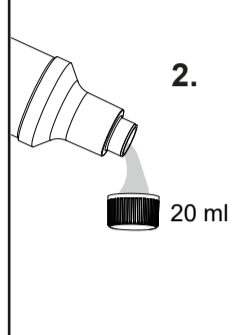
1.  2.  20 ml

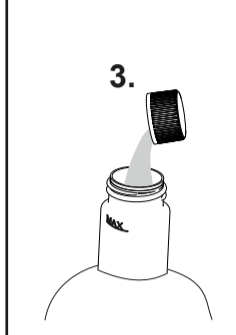
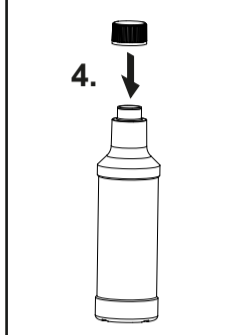
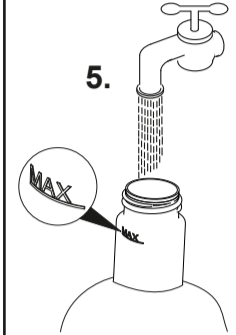
3.  4.  5.  MAX

4

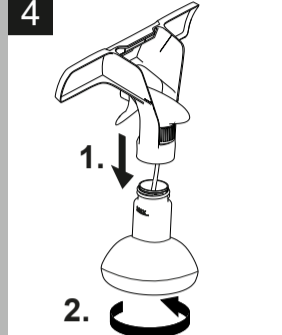
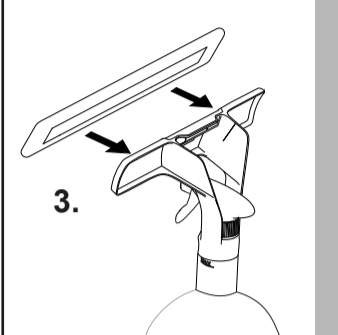
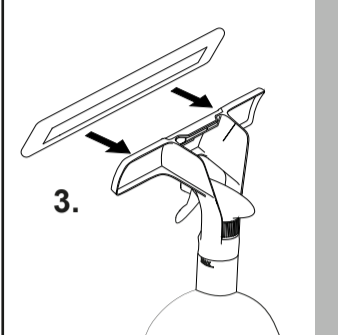
1.  2.  3. 

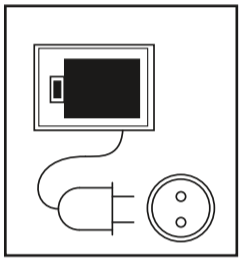

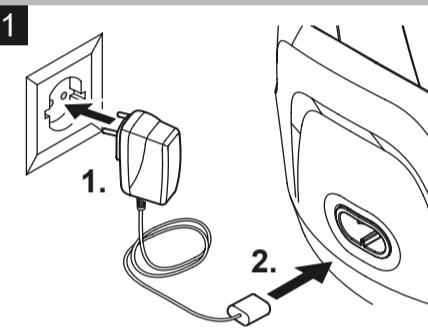
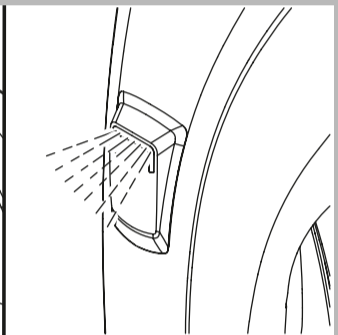
1  1.  2.

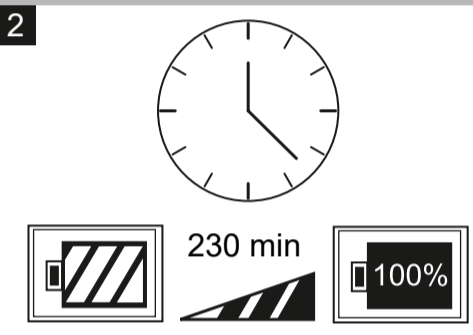
2  230 min 100%

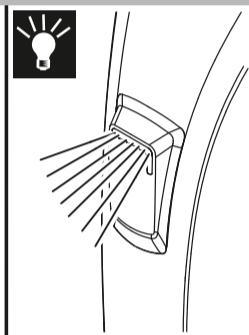
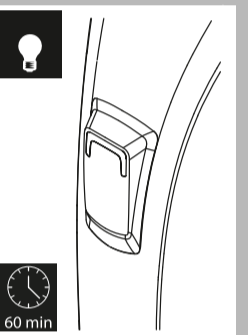
  60 min

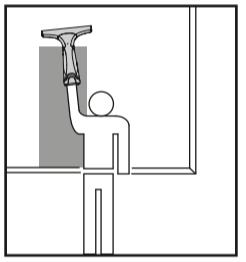

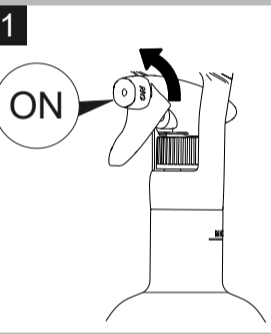
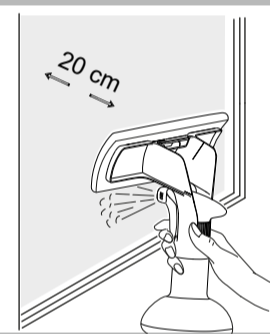

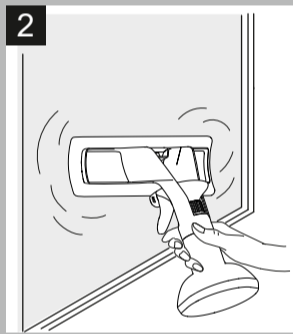
1  ON  20 cm

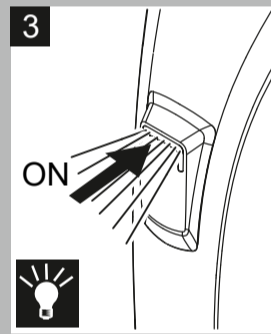
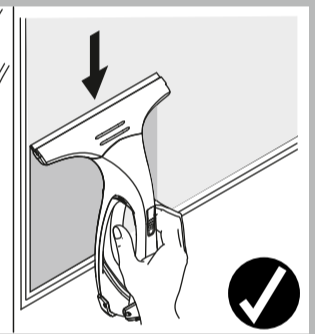
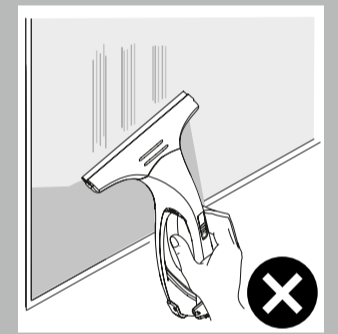
2 

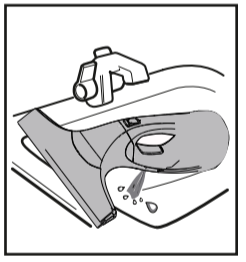
3  ON  

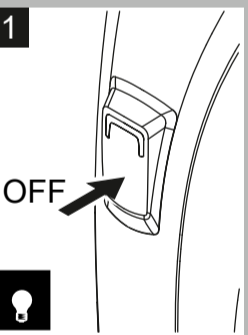

1  OFF 

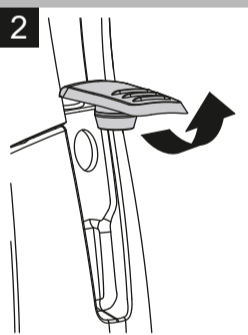
2 

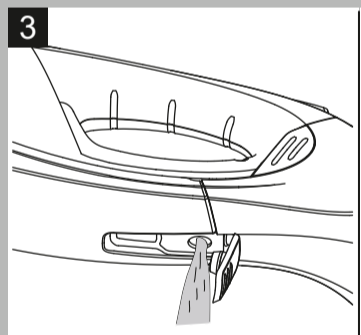
3 

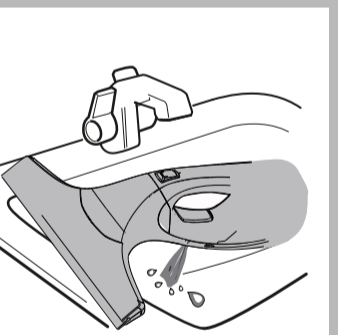

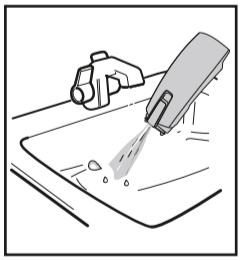

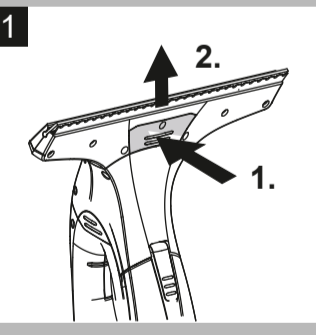
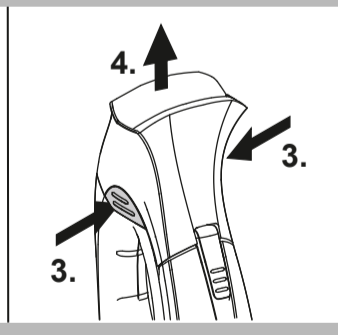
1  2.  1.

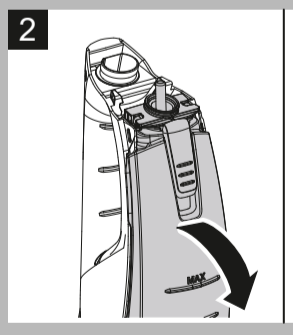
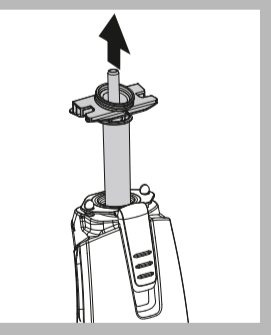

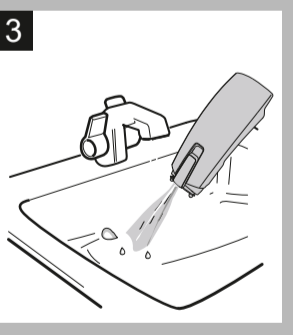
2  

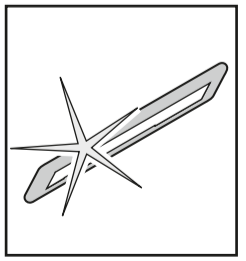
3 

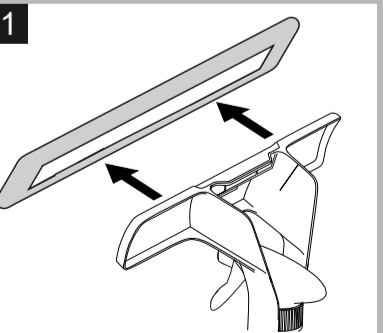

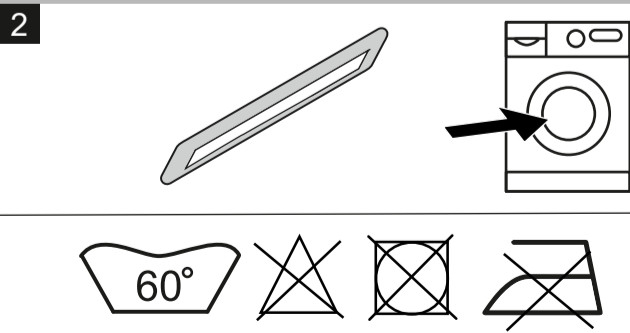
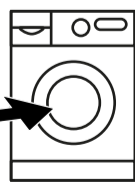

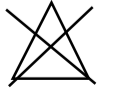
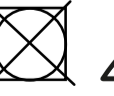

1 

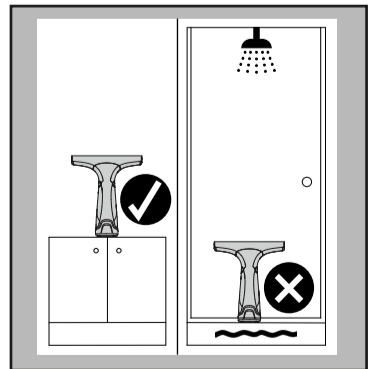
2  60° 

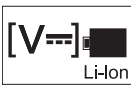
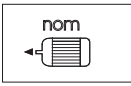
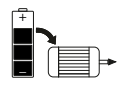
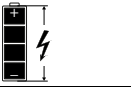

	Akku névleges feszültség
	Készülék névleges teljesítmény
	Energiafelhasználás
	Akkumulátor kapacitása
	Védettség
	Tömeg
	Zajszint (EN 60704-2-1)

Szállított tartozékok

A készülékkel szállított tartozékok fel vannak tüntetve a csomagoláson. Kicsomagolásnál ellenőrizze, hogy megvan-e minden tartozék. Hiányzó tartozékok vagy szállítási sérülések esetén kérjük, értesítse a kereskedőt.

Környezetvédelem



A csomagolóanyag újrahasznosítható. Kérjük, környezetbarát módon semmisítse meg a csomagolást.



Az elektromos és elektronikus készülékek értékes, újrahasznosítható anyagokat, és gyakran olyan alkotóelemeket, például elemeket, akkumulátorokat vagy olajat is tartalmaznak, melyek nem megfelelő kezelése vagy helytelen megsemmisítése potenciális veszélyt jelenthet az emberek egészségére és a környezetre. Ezek az alkotóelemek azonban a készülék rendeltetészerű üzemeléséhez szükségesek. Az ezzel a szimbólummal jelölt készülékeket nem szabad a háztartási hulladékkal együtt megsemmisíteni.

Összetevőkre vonatkozó utasítások (REACH)

Az összetevőkre vonatkozó aktuális információkat itt találja: www.kaercher.com/REACH

Szállítás

Az akkumulátor a vonatkozó előírásoknak megfelelően átesett a nemzetközi szállításra vonatkozó ellenőrzésen és szállítható.

Garancia

Minden országban az illetékes értékesítő társaságunk által megadott garanciális feltételek vannak érvényben. A készüléknél felmerülő esetleges zavarokat a garanciaidőn belül díjmentesen orvosoljuk, amennyiben anyag-

illetve gyártási hibáról van szó. Garanciális esetben kérjük, a számlával együtt forduljon kereskedőjéhez vagy a legközelebbi, arra jogosult ügyfélszolgálati irodához.

(A címet lásd a hátoldalon)

Tartozékok és pótalkatrészek

Csak eredeti tartozékokat és eredeti pótalkatrészt alkalmazzon; ezek garantálják a készülék biztonságos és zavarmentes üzemelését.

A tartozékokra és pótalkatrészekre vonatkozóan információkat itt talál: www.kaercher.com.

Bezpečnostní pokyny



Před prvním použitím přístroje si přečtěte tyto bezpečnostní pokyny a originální provozní návod. Řiďte se jimi.

Uchovejte oba dokumenty pro pozdější použití nebo dalšího vlastníka.

- Před uvedením do provozu dodržte obrazový návod k použití přístroje a tyto bezpečnostní pokyny.
- Kromě pokynů v návodu k použití musíte dodržovat všeobecné zákonné bezpečnostní předpisy a předpisy pro prevenci úrazů.
- Obalové fólie udržujte mimo dosah dětí, hrozí nebezpečí udušení.

Stupně nebezpečí

⚠ NEBEZPEČÍ

- *Upozornění na bezprostředně hrozící nebezpečí, které vede k těžkým úrazům nebo usmrcení.*

⚠ VAROVÁNÍ

- *Upozornění na možnou nebezpečnou situaci, která může vést k těžkým úrazům nebo usmrcení.*

⚠ UPOZORNĚNÍ

- *Upozornění na možnou nebezpečnou situaci, která může vést k lehkým úrazům.*

POZOR

- *Upozornění na možnou nebezpečnou situaci, která může vést ke vzniku věcných škod.*

Obecné pokyny

- ⚠ **VAROVÁNÍ** • *Osoby se sníženými fyzickými, smyslovými nebo duševními schopnostmi nebo s nedostatečnými zkušenostmi a znalostmi smí používat přístroj pouze tehdy, když jsou pod odborným dohledem nebo pokud byly poučeny osobou zodpovědnou za jejich bezpečnost o bezpečném používání přístroje a rozumí rizikům, které z toho vyplývají.*
- *Dohlížejte na děti a zajistěte, aby si s přístrojem nehrály.*
 - *Děti od nejméně 8 let smí pracovat s přístrojem, pokud byly poučeny o používání osobou zodpovědnou za jejich bezpečnost nebo jsou pod jejím řádným dohledem a když porozuměly rizikům, která z používání vyplývají.*
 - *Děti smí provádět čištění a údržbu pouze pod dohledem.*
 - *S přístrojem si nesmějí hrát děti.*

Nebezpečí úrazu elektrickým proudem

- ⚠ **NEBEZPEČÍ** • *Nikdy se nedotýkejte síťové zástrčky a zásuvky mokřma rukama.*
- *Nikdy se nedotýkejte kontaktů nebo vedení.*
 - *Nikdy nestrkejte vodivé předměty, např. šroubováky apod. do nabíjecí zdičky přístroje.*
 - *Nevystavujte akumulátor silnému slunečnímu záření, teplu nebo ohni.*
 - *Nesměřujte postřikovací paprsek přímo na provozní prostředky,*

kteřé obsahují elektrické součásti, jako např. na vnitřní prostor sporáku.

⚠ V AROVÁNÍ. Přístroj nabíjezte pouze přiloženou originální nabíječkou nebo nabíječkou schválenou firmou KÄRCHER. • Neprodleně vyměňte poškozenou nabíječku s nabíjecím kabelem za originální díl. • Nenabíjezte poškozené akumulátorové bloky. Poškozené akumulátorové bloky vyměňte za bloky schválené firmou KÄRCHER. Neplatí pro přístroje s pevně zabudovaným akumulátorem • Nabíječku používejte pouze k nabíjení schválených akumulátorových bloků. • Přístroj obsahuje elektrické součásti, nečistěte přístroj pod tekoucí vodou.

POZOR. Nebezpečí zkratu. Neskladujte akumulátorové bloky společně s kovovými předměty. • Nabíječku používejte a skladujte pouze v suchých prostorách. • Tento přístroj obsahuje akumulátory, které nelze vyměnit. Neplatí pro přístroje s vyměnitelným akumulátorovým blokem

Obsluha

⚠ NEBEZPEČÍ. Nebezpečí výbuchu. Nenabíjezte běžné baterie (primární články). • Nevhazujte akumulátorové bloky do ohně nebo domovního odpadu. • Vyvarujte se kontraktu s tekutinou vytékající z vadných akumulátorů. V případě kontaktu tekutinu ihned opláchněte vodou a při kontaktu s očima se navíc poraďte s lékařem.

⚠ V AROVÁNÍ. Nebezpečí úrazu. Nesměřujte postřikovací paprsek do očí.

⚠ UPOZORNĚNÍ. Nepoužívejte přístroj, pokud před tím spadl z výšky, je viditelně poškozený nebo netěsní.

POZOR. Do větracího otvoru nevšunujte žádné předměty. • Před použitím čistěte okna na citlivých površích (s vysokým leskem) nejdříve vyzkoušejte mikrovláknenný stírací potah na neviditelném místě. • Přístroj skladujte pouze nastojáto. • Přístroj skladujte pouze v suchých prostorách. • Vypněte přístroj, jakmile je dosaženo značky MAX na nádrži na znečištěnou vodu-a nádrž vyprázdněte.

Použití v souladu s určením

Přístroj používejte výhradně pro soukromou domácí použití. Přístroj s akumulátorovým pohonem je určen k čištění vlhkých, hladkých povrchů jako jsou okna, zrcadla nebo obkladačky. Dodržujte bezpečnostní pokyny.

- Přístroj nikdy nepoužívejte k vysávání prachu.
- Vysávejte maximálně 25 ml tekutiny. Přístroj není vhodný k vysávání větších množství tekutin z vodorovných ploch, např. převrhlé sklenice vody.
- Přístroj používejte pouze ve spojení s běžnými prostředky na čištění oken (nepoužívejte líh, pěnové čistěče).
- Přístroj používejte pouze s příslušenstvím a náhradními díly schválenými firmou KÄRCHER.

Každé použití přístroje přesahující tento rámec je považováno za použití v rozporu s jeho určením. Výrobce neručí za škody vzniklé takovým použitím, veškeré riziko pak nese sám uživatel.

Symbole

Symbole na přístroji

(V závislosti na typu přístroje)



Akumulátor nabíjezte pouze přiloženou originální nabíječkou nebo nabíječkou schválenou firmou KÄRCHER.



Nabíječku používejte pouze v suchých prostorách.

Jen u přístrojů s vyjímatelnými akumulátory



Nevhazujte akumulátor do ohně



Nevhazujte akumulátor do vody

Symbole v návodu k provozu

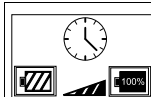

Doba nabíjení vybitého akumulátoru

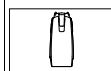

Objem nádrže na znečištěnou vodu

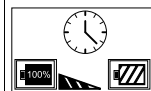

Doba provozu s plně nabitým akumulátorem

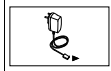

Výstupní napětí / výstupní proud nabíječky

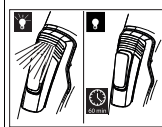

Symbole v závislosti na typu přístroje

Po úplném nabití akumulátoru svítí LED 60 minut a potom zhasne



Volitelné příslušenství

V závislosti na vybavení, které tvoří nabíjecí stanice a akumulátor

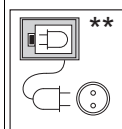

Připojte nabíjecí stanici síťovým kabelem a zapojte do elektrické síťové zásuvky

	Vložte akumulátor do nabíjecí stanice
	Vložte přístroj do nabíjecí stanice Upozornění Akumulátor se při nabíjení musí nacházet v přístroji.
	Výměnný akumulátor a přístroj vložte současně do nabíjecí stanice Upozornění Akumulátor se při nabíjení musí nacházet v přístroji. Nejprve se úplně nabije akumulátor v přístroji. Přístroj je připraven k provozu. Potom začíná nabíjecí stanice nabíjet výměnné akumulátory.
	Jmenovité napětí akumulátoru
	Jmenovitý výkon přístroje
	Spotřeba energie
	Kapacita akumulátoru
	Druh krytí
	Hmotnost
	Hladina akustického tlaku (EN 60704-2-1)

Rozsah dodávky

Rozsah dodávky přístroje je vyobrazen na obalu. Při vybalení zkontrolujte úplnost obsahu. V případě chybějícího příslušenství nebo výskytu poškození při přepravě informujte prosím Vašeho prodejce.

Ochrana životního prostředí



Obalové materiály jsou recyklovatelné. Obaly prosím likvidujte ekologickým způsobem.



Elektrické a elektronické přístroje obsahují hodnotné recyklovatelné materiály a často součásti, jako baterie, akumulátory nebo olej, které mohou při chybném zacházení nebo likvidaci představovat potenciální nebezpečí pro lidské zdraví nebo pro životní prostředí. Pro řádný provoz přístroje jsou však tyto součásti nezbytné. Přístroje označené tímto symbolem se nesmí likvidovat s domovním odpadem.

Informace k obsaženým látkám (REACH)

Aktuální informace k obsaženým látkám naleznete na stránkách: www.kaercher.com/REACH

Přeprava

Akumulátor je kontrolován podle relevantních předpisů pro mezinárodní přepravu a smí se přepravovat / zasílat.

Záruka

V každé zemi platí záruční podmínky vydané naší příslušnou distribuční společností. Případné závady vašeho přístroje odstraníme bezplatně během záruční lhůty, pokud jsou zaviněny vadou materiálu nebo výrobní vadou. V případě uplatnění nároků ze záruky se prosím obraťte s dokladem o koupi na svého prodejce nebo na nejbližší autorizované pracoviště zákaznického servisu.

(Adresa viz zadní stranu)

Příslušenství a náhradní díly

Používejte pouze originální příslušenství a náhradní díly, které Vám zaručují bezpečný a bezporuchový provoz přístroje.

Informace o příslušenství a náhradních dílech naleznete na stránkách www.kaercher.com.

Varnostna navodila



Pred prvo uporabo naprave preberite ta varnostna navodila in originalna navodila za uporabo ter jih upoštevajte. Obe knjižici shranite za kasnejšo uporabo ali za naslednjega uporabnika.

- Pred zagonom upoštevajte grafična navodila za uporabo naprave in ta varnostna navodila.
- Poleg napotkov v navodilih za uporabo upoštevajte tudi splošne zakonske predpise o varnosti in preprečevanju nesreč.
- Otrokom preprečite stik z embalažo, saj obstaja nevarnost, da se zadušijo s folijo.

Stopnje nevarnosti

⚠ NEVARNOST

- Označuje neposredno nevarnost, ki lahko povzroči težke telesne poškodbe ali smrt.

⚠ OPOZORILO

- Označuje potencialno nevarno situacijo, ki lahko povzroči težke telesne poškodbe ali smrt.

⚠ PREVIDNOST

- Označuje potencialno nevarno situacijo, ki lahko povzroči lahke telesne poškodbe.

POZOR

- Označuje potencialno nevarno situacijo, ki lahko povzroči materialno škodo.