

RMA 443.2

**STIHL**



2 - 23	Uputa za uporabu
23 - 46	Návod k použití
46 - 69	Használati utasítás
69 - 91	Návod na obsluhu
91 - 112	Lietošanas instrukcija
112 - 137	Інструкція з експлуатації
137 - 163	Қолдану нұсқаулығы
163 - 186	Kullanma talimatı
186 - 208	Udhëzimi për përdorim
208 - 231	Instrukcja użytkowania
231 - 252	Kasutusjuhend
252 - 274	Eksploatavimo instrukcija
274 - 298	Ръководство за употреба
298 - 321	Instrucțiuni de utilizare
321 - 343	Uputstvo za upotrebu
343 - 364	Navodilo za uporabo



## 26.4 Rukovanje

- a) Kosíte samo pri danjem svjetlu ili dobroj umjetnoj rasvjeti.
- b) Ako je moguće, ne upotrebljavajte uređaj na mokroj travi.
- c) Na kosinama uvijek vodite računa o stabilnosti.
- d) Stroj vodite samo brzinom hoda.
- e) Na kosinama radite poprijeko, nikad uzbrdo ni nizbrdo.
- f) Budite osobito oprezni kad na kosinama mijenjate smjer kretanja.
- g) Nemojte kositi na prestirmim kosinama.
- h) Budite posebno oprezni kad okrećete kosilicu ili je vučete prema sebi.
- i) Zaustavite rezne noževe kada se kosilica mora nagnuti radi transporta preko netravnatih površina i kada se ona pomiče od površine za košnju i prema njoj.
- j) Nikada nemojte upotrebljavati kosilicu ako su zaštitne naprave ili zaštitne rešetke oštećene ili ako nisu montirane zaštitne naprave, npr. odbojni limovi i/ili naprave za sakupljanje trave.
- k) Oprezno aktivirajte sklopku za pokretanje, slijedeći upute proizvođača. Pazite da stopala budu dovoljno udaljena od reznih noževa.
- l) Prilikom pokretanja motora kosilica se ne smije nagnuti, osim ako se ona pritom mora podignuti. U tom je slučaju nagnite samo onoliko koliko je potrebno i podignite samo onu stranu koja je okrenuta od vas.
- m) Nemojte pokretati motor dok stojite ispred kanala za izbacivanje.
- n) Nikad nemojte približavati ruke i stopala rotirajućim dijelovima niti ih stavljati pod njih. Uvijek se držite podalje od otvora za izbacivanje.
- o) Nikada nemojte podizati niti nositi kosilicu dok motor radi.
- p) Isključite motor i izvucite ključ za pokretanje. Uvjerite se da su se svi pokretni dijelovi potpuno zaustavili:
  - prilikom svakog napuštanja kosilice
  - prije otpuštanja blokada ili uklanjanja začepjenja u kanalu za izbacivanje
  - prije provjere ili čišćenja kosilice ili pak izvođenja radova na njoj
  - ako kosilica udari u strano tijelo. Potražite oštećenja na kosilici i izvedite potrebne

popravke prije ponovnog pokretanja i nastavka rada kosilicom.

Ukoliko kosilica počne neobičajeno snažno vibrirati, potrebno je odmah provesti provjeru.

- Potražite oštećenja.
- Izvedite potrebne popravke oštećenih dijelova.
- Čvrsto pritegnite sve matice, klinove/svornjake i vijke.

## 26.5 Održavanje i skladištenje

- a) Osigurajte da su sve matice, klinovi/svornjaci i vijci čvrsto zategnuti te da je uređaj u sigurnom radnom stanju.
- b) Redovito provjeravajte je li naprava za sakupljanje trave istrošena ili neispravna.
- c) Iz sigurnosnih razloga zamijenite istrošene ili oštećene dijelove.
- d) Imajte na umu da kod strojeva s više reznih noževa pomicanje jednog reznog noža može dovesti do vrtnje ostalih reznih noževa.
- e) Prilikom namještanja stroja pazite da ne priklješćite prste između pokretnih reznih noževa i nepomičnih dijelova stroja.
- f) Pričekajte da se motor ohladi prije nego što isključite stroj.
- g) Prilikom radova na održavanju reznih noževa imajte na umu da se oni mogu pomicati čak i ako je izvor napona isključen.
- h) Iz sigurnosnih razloga zamijenite istrošene ili oštećene dijelove. Upotrebljavajte isključivo originalne rezervne dijelove i originalan pribor.

## Obsah

1	Úvod.....	24
2	Informace k tomuto návodu k použití.....	24
3	Přehled.....	25
4	Bezpečnostní pokyny.....	26
5	Příprava sekačky na trávu k použití.....	31
6	Nabíjení akumulátoru a světla LED.....	32
7	Aktivace a deaktivace rádiového rozhraní Bluetooth®.....	32
8	Smontování sekačky na trávu.....	32
9	Vsazení a vyjmutí akumulátoru.....	34
10	Zasunutí a vytažení bezpečnostního klíče.....	35
11	Zapnutí a vypnutí sekačky na trávu.....	35
12	Kontrola sekačky na trávu a akumulátoru.....	35
13	Práce se sekačkou na trávu.....	36
14	Po skončení práce.....	37

15	Přeprava.....	38
16	Skladování.....	38
17	Čištění.....	39
18	Údržba.....	39
19	Oprava.....	40
20	Odstanění poruch.....	40
21	Technická data.....	42
22	Náhradní díly a příslušenství.....	43
23	Likvidace.....	44
24	Prohlášení o konformitě EU.....	44
25	Adresy.....	44
26	Bezpečnostně technické pokyny platné pro sekačku na trávu.....	45

- Bezpečnostní pokyny k akumulátoru STIHL AP
- Návod k použití nabíječek STIHL AL 101, 301, 301-4, 500
- Bezpečnostní informace k akumulátorům STIHL a výrobkům se zabudovaným akumulátorem: [www.stihl.com/safety-data-sheets](http://www.stihl.com/safety-data-sheets)

Další informace o službě STIHL connected, kompatibilních produktech a odpovědi na časté otázky naleznete na stránkách [www.connect.stihl.com](http://www.connect.stihl.com) nebo vám je sdělí prodejce produktů STIHL.

Slovní značka a loga Bluetooth® jsou registrované ochranné známky a jsou majetkem společnosti Bluetooth SIG, Inc. Veškeré použití těchto slovních značek a log ze strany společnosti STIHL podléhá licenci.

Akumulátory s  jsou vybaveny bezdrátovým rozhraním Bluetooth®. Je třeba dodržovat místní provozní omezení (např. v letadlech nebo nemocnicích).

## 1 Úvod

Vážená zákaznice, vážený zákazníku,

těší nás, že jste se rozhodli pro firmu STIHL. Vyvíjíme a vyrábíme naše výrobky ve špičkové kvalitě podle potřeb našich zákazníků. Tím vznikají výrobky s vysokým stupněm spolehlivosti i při extrémním namáhání.

STIHL je zárukou špičkové kvality také v servisních službách. Náš odborný prodej zajišťuje kompetentní poradenství a instruktaž, jakož i obsáhlou technickou podporu.

STIHL se výslovně zasazuje za trvale udržitelné a zodpovědné zacházení s přírodou. Tento návod k použití Vám má být oporou při bezpečném a ekologickém používání Vašeho výrobku STIHL po dlouhý čas.

Děkujeme Vám za Vaši důvěru a přejeme mnoho spokojenosti s Vaším výrobkem STIHL.



Dr. Nikolas Stihl

**DŮLEŽITÉ! PŘED POUŽITÍM SI NÁVOD PŘEČTĚTE A ULOŽTE JEJ PRO DALŠÍ POTŘEBU.**

## 2 Informace k tomuto návodu k použití

### 2.1 Platné dokumenty

Tento návod k použití je překladem původního návodu k obsluze výrobce dle směrnice EU 2006/42/EC.

Platí místní bezpečnostní předpisy.

- Kromě tohoto návodu k použití si přečtete následující dokumenty, ujistěte se, že jste jim porozuměli, a uschovejte si je:

### 2.2 Označení varovných odkazů v textu

#### NEBEZPEČÍ

- Odkaz upozorňuje na nebezpečí, která vedou k těžkým úrazům či úmrtí.
  - Uvedená opatření mohou zabránit těžkým úrazům či úmrtí.

#### VAROVÁNÍ

- Odkaz upozorňuje na nebezpečí, která mohou vést k těžkým úrazům či úmrtí.
  - Uvedená opatření mohou zabránit těžkým úrazům či úmrtí.

#### UPOZORNĚNÍ

- Odkaz upozorňuje na nebezpečí, která mohou vést k věcným škodám.
  - Uvedená opatření mohou zabránit věcným škodám.

### 2.3 Symboly v textu



Tento symbol odkazuje na kapitolu v tomto návodu k použití.

## 3 Přehled

### 3.1 Sekačka na trávu a akumulátor

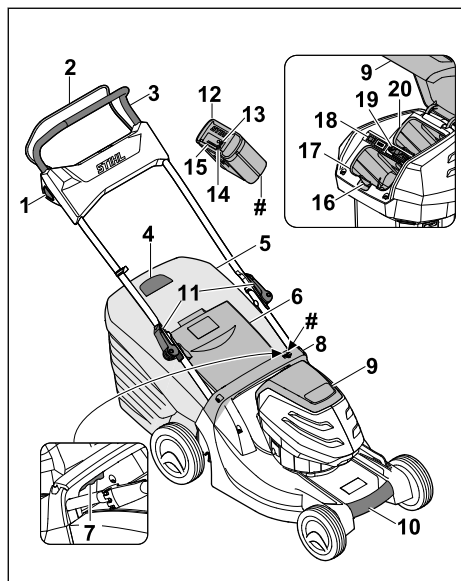

#### 1 Blokovací knoflík

Blokovací knoflík zapíná a vypíná v součinnosti se spínacím obloukem řezný nůž.

#### 2 Spínací oblouk

Spínací oblouk zapíná a vypíná v součinnosti s blokovacím knoflíkem řezný nůž.

#### 3 Vodicí držadlo

Vodicí držadlo slouží k přidržování, vedení a přepravování sekačky na trávu.

#### 4 Indikátor naplnění sběrného koše na trávu

Indikátor naplnění ukazuje naplnění sběrného koše na trávu.

#### 5 sběrný koš na trávu

Sběrný koš na trávu zachycuje posečenou trávu.

#### 6 Vyhazovací klapka

Vyhazovací klapka uzavírá vyhazovací kanál.

#### 7 Páka

Páka slouží k nastavování výšky sečení.

#### 8 Rukojeť

Rukojeť slouží k přidržování sekačky na trávu při nastavování výšky sečení a k přepravě sekačky na trávu.

#### 9 Klapka

Klapka zakrývá akumulátor a bezpečnostní klíč.

#### 10 Transportní držadlo

Transportní držadlo slouží k přepravě sekačky na trávu.

#### 11 Rychloupínací páka

Rychloupínací páka přitahuje horní díl vodicího držadla ke spodnímu dílu vodicího držadla a slouží ke sklápění vodicího držadla.

#### 12 Akumulátor

Akumulátor napájí sekačku na trávu elektrickou energií.

#### 13 Kontrolka „BLUETOOTH®“ (pouze pro akumulátory s )

Kontrolka LED signalizuje zapnutí a vypnutí bezdrátového rozhraní Bluetooth®.

#### 14 Tlačítko

Tlačítko aktivuje LED na akumulátoru. Zapíná a vypíná bezdrátové rozhraní Bluetooth® (je-li k dispozici).

#### 15 LED

LED udávají stav nabití akumulátoru a signalizují poruchy.

#### 16 Aretační páčka

Aretační páčka přidržuje akumulátor v přihrádce na akumulátor.

#### 17 Přihrádka na akumulátor

Do přihrádky na akumulátor se vkládá akumulátor.

#### 18 Spínač ECO

Spínač ECO zapíná a vypíná režim ECO.

#### 19 Bezpečnostní klíč

Bezpečnostní klíč aktivuje sekačku na trávu.

#### 20 Přepravní přihrádka

Do přepravní přihrádky se vkládá náhradní akumulátor.

### # Typový štítek se sériovým číslem stroje

## 3.2 Symboly

Na sekačce na trávu a na akumulátoru mohou být umístěny symboly, které mají následující význam:



Tento symbol označuje bezpečnostní klíč.



Tento symbol označuje otvor na klíč.



Tento symbol označuje spínač ECO.



Tento symbol označuje páku pro nastavení výšky sečení.



Tento symbol udává hmotnost sekačky na trávu bez akumulátoru.



1 kontrolka LED svítí červeně. Akumulátor je příliš teplý nebo příliš studený.



4 LED blikají červeně. Vyskytla se porucha v akumulátoru.



Zaručená hladina akustického výkonu podle směrnice 2000/14/EC v dB(A) umožňující porovnávání emisí hluku u různých výrobků.



Akumulátor je vybaven bezdrátovým rozhraním Bluetooth® a lze jej připojit k aplikaci STIHL.



Údaj vedle symbolu odkazuje na energetickou kapacitu akumulátoru podle specifikace výrobce článků. Energie, která je k dispozici při použití, je nižší.



Výrobek se nesmí likvidovat společně s domovním odpadem.



Zapnutí a vypnutí řezného nože.

## 4 Bezpečnostní pokyny

### 4.1 Varovné symboly

Varovné symboly, které jsou umístěny na sekačce na trávu nebo na akumulátoru, mají následující význam:



Dodržujte bezpečnostní pokyny a související opatření.



Přečtěte si návod k použití, ujistěte se, že jste mu porozuměli, a uschovejte si ho.



Pozor na odmrštěné objekty – udržujte si odstup a zabraňte přístupu třetích osob.



Nikdy se nedotýkejte otáčejícího se řezného nože.



Během přerušení práce, přepravy, uskladnění, údržby nebo opravy vyjměte akumulátor.



Během přerušení práce, přepravy, uskladnění, údržby nebo opravy vytažte bezpečnostní klíč.



Dodržujte bezpečnostní odstup.



Chraňte akumulátor před nadměrnou teplotou a ohněm.



Akumulátor neponořujte do kapalin.

### 4.2 Zamýšlené použití

Sekačka na trávu STIHL RMA 443.2 slouží k sečení suché trávy.

Sekačka na trávu je napájena elektrickou energií z akumulátoru STIHL AP.

Akumulátor s **C** umožňuje ve spojení s aplikací STIHL connected individualizaci a přenos informací o akumulátoru přes rozhraní Bluetooth®.

## ▲ VAROVÁNÍ

- Akumulátory, které nejsou schváleny společností STIHL pro sekačku na trávu, mohou způsobit požár nebo výbuch. Může tak dojít k těžkému nebo smrtelnému zranění osob a ke vzniku věcných škod.
  - ▶ Sekačku na trávu používejte s akumulátorem STIHL AP.
- V případě, že se sekačka na trávu nebo akumulátor nepoužívají v souladu se zamýšleným použitím, může dojít k těžkému nebo smrtelnému zranění osob a ke vzniku věcných škod.
  - ▶ Sekačku na trávu používejte způsobem, který je popsán v tomto návodu k použití.
  - ▶ Akumulátor používejte způsobem, který je popsán v tomto návodu k použití, v aplikaci STIHL a na stránkách [www.connect.stihl.com](http://www.connect.stihl.com).

### 4.3 Požadavky týkající se uživatele

## ▲ VAROVÁNÍ

- Uživatelé, kteří neabsolvovali zaškolení, nedokáží rozpoznat nebo odhadnout nebezpečí, která jsou s používáním sekačky na trávu a akumulátoru spojena. Může tak dojít k těžkému nebo smrtelnému zranění uživatele nebo jiných osob.



- ▶ Přečtěte si návod k použití, ujistěte se, že jste mu porozuměli, a uschovejte si jej.
- ▶ V případě, že sekačka na trávu nebo akumulátor budou předány jiné osobě: Předajte také návod k použití.
- ▶ Ujistěte se, že uživatel splňuje následující požadavky:
  - Uživatel je odpočatý.
  - Uživatel je tělesně, smyslově i duševně schopný obsluhovat sekačku na trávu i akumulátor a pracovat s nimi. Pokud je uživatel fyzicky, smyslově nebo mentálně omezen, může s nimi pracovat pouze pod dohledem nebo podle pokynů odpovědné osoby.
  - Uživatel dokáže rozpoznat a posoudit nebezpečí, která jsou se sekačkou na trávu a s akumulátorem spojena.
  - Uživatel si je vědom toho, že je zodpovědný za nehody a škody.
  - Uživatel je plnoletý nebo byl v souladu s vnitrostátními předpisy vyškolen pod profesním dohledem.
  - Uživatel před zahájením používání sekačky na trávu absolvoval pracovní zaškolení u odborného prodejce výrobků STIHL nebo u odborně způsobilé osoby.
  - Uživatel není pod vlivem alkoholu, léků nebo drog.
- ▶ Pokud přetrvávají nejasnosti: vyhledejte odborného prodejce výrobků STIHL.

## 4.4 Oděv a příslušenství

### ▲ VAROVÁNÍ

- Během práce mohou být vysokou rychlostí vymrštěny do výšky různé předměty. Může dojít ke zranění uživatele.
  - ▶ Používejte dlouhé kalhoty vyrobené z odolného materiálu.
- Při práci může docházet k rozvíření prachu. Vdechování prachu může škodit zdraví a vyvolávat alergické reakce.
  - ▶ Pokud dochází k rozvíření prachu: Noste respirátor na ochranu proti prachu.
- Nevhodný oděv se může zaplétat ve dřevínách a houštích nebo zachytávat v sekačce na trávu. Uživatel, který nepoužívá vhodný oděv, může být těžce zraněn.
  - ▶ Noste těsně přiléhající oděv.
  - ▶ Před zahájením práce odložte šály a šperky.

- Během provádění čištění, údržby nebo přepravy může uživatel přijít do styku s řezným nožem. Může dojít ke zranění uživatele.
  - ▶ Používejte ochranné rukavice.
- Při používání nevhodné obuvi může uživatel uklouznout. Může dojít ke zranění uživatele.
  - ▶ Noste pevnou, uzavřenou obuv s protiskluzovou podrážkou.
- Při ostření řezných nožů mohou odlétávat částice materiálu. Může dojít ke zranění uživatele.
  - ▶ Noste těsně přiléhající ochranné brýle. Vhodné ochranné brýle, které jsou přezkoušeny podle normy EN 166 nebo podle národních předpisů a opatřeny odpovídajícím označením, jsou dostupné v obchodní síti.
  - ▶ Používejte ochranné rukavice.

## 4.5 Pracovní pásmo a okolí

### 4.5.1 Sekačka na trávu

### ▲ VAROVÁNÍ

- Nezúčastněné osoby, děti a zvířata nedokážou rozpoznat a posoudit nebezpečí, která jsou spojena se sekačkou na trávu a s vymrštěvanými předměty. Může tak dojít k těžkému zranění nezúčastněných osob, dětí a zvířat a ke vzniku věcných škod.
  - ▶ Zajistěte, aby se nezúčastněné osoby, děti ani zvířata nepřibližovaly k pracovní oblasti.
- ▶ Dodržujte bezpečnostní odstup od předmětů.
- ▶ Sekačku na trávu nenechávejte bez dozoru.
- ▶ Zajistěte, aby si děti nemohly se sekačkou na trávu hrát.
- Při práci za deště může uživatel uklouznout. Může dojít k vážnému zranění nebo usmrcení uživatele.
  - ▶ Pokud prší: Nepracujte.
- Sekačka na trávu není chráněna proti vodě. Při práci v dešti nebo ve vlhkém okolním prostředí může dojít k zasažení elektrickým proudem. Může dojít ke zranění uživatele a poškození sekačky na trávu.
  - ▶ Nepracujte v dešti ani ve vlhkém okolním prostředí.
  - ▶ Nesekejte mokrou trávu.
- Elektrické součásti sekačky na trávu mohou vytvářet jiskry. Jiskry mohou způsobit požár nebo výbuch v okolí, kde se nacházejí snadno vznítilitelné nebo výbušné materiály či před-



měty. Může tak dojít k těžkému nebo smrtelnému zranění osob a ke vzniku věcných škod.

- ▶ Nepracujte v prostředí, kde se nacházejí snadno vznítilelné a výbušné látky.

#### 4.5.2 Akumulátor

### ▲ VAROVÁNÍ

- Nezáčastněné osoby, děti a zvířata nemohou rozpoznat ani odhadnout nebezpečí akumulátoru. Nezáčastněné osoby, děti a zvířata mohou být těžce zraněny.
  - ▶ Nezáčastněné osoby, děti a zvířata nepouštějte do blízkosti stroje.
  - ▶ Akumulátor nenechávejte bez dozoru.
  - ▶ Zajistěte, aby si děti nemohly s akumulátorem hrát.
- Akumulátor není chráněn proti všem okolním vlivům. Pokud je akumulátor vystaven určitým okolním vlivům, může začít hořet nebo explodovat, nebo může dojít k jeho neopravitelnému poškození. Může dojít k těžkým úrazům osob a ke vzniku věcných škod.



- ▶ Akumulátor chraňte před horkem a ohněm.
- ▶ Akumulátor neházejte do ohně.

- ▶ Akumulátor nenabíjejte, nepoužívejte a neskladujte mimo uvedené teplotní rozsahy, **21.4.**



- ▶ Akumulátor nepoňujte do kapalin.

- ▶ Akumulátor nepřibližujte ke kovovým malým předmětům.
- ▶ Akumulátor nevystavujte vysokému tlaku.
- ▶ Akumulátor nevystavujte mikrovlnám.
- ▶ Akumulátor chraňte před chemikáliemi a solemi.

## 4.6 Bezpečnosti odpovídající stav

### 4.6.1 Sekačka na trávu

Sekačka na trávu je ve stavu odpovídajícím bezpečnostním požadavkům, pokud jsou splněny následující podmínky:

- Sekačka na trávu je nepoškozená.
- Sekačka na trávu je čistá a suchá.
- Ovládací prvky fungují a nejsou pozměněné.
- Řezný nůž je správně namontovaný.
- Namontováno je originální příslušenství STIHL, které je pro tuto sekačku na trávu určeno.
- Příslušenství je správně namontované.

## ▲ VAROVÁNÍ

- Pokud se součásti nenachází ve stavu odpovídajícím bezpečnostním požadavkům, nelze již zajistit jejich bezpečnou funkci a bezpečnostní zařízení mohou být vyřazena z činnosti. Tento stav může způsobit těžké zranění nebo usmrcení osob.
  - ▶ Pracujte pouze se sekačkou na trávu, která je v nepoškozeném stavu.
  - ▶ V případě, že sekačka na trávu je znečištěná nebo mokrá: Sekačku na trávu očistěte a nechte uschnout.
  - ▶ Sekačku na trávu nepozměňujte.
  - ▶ Pokud nefungují ovládací prvky: se sekačkou na trávu nepracujte.
  - ▶ Montujte originální příslušenství STIHL, které je pro tuto sekačku na trávu určeno.
  - ▶ Řezný nůž montujte způsobem, který je popsán v tomto návodu k použití.
  - ▶ Příslušenství montujte způsobem, který je popsán v tomto návodu k použití nebo v návodu k použití příslušenství.
  - ▶ Nestrkejte do otvorů sekačky na trávu žádné předměty.
  - ▶ Elektrické kontakty otvoru na uložení klíče nespojujte kovovými předměty a nezkratujte.
  - ▶ Opotřebované nebo poškozené informační štítky vyměňte.
  - ▶ Pokud přetrvávají nejasnosti: vyhledejte odborného prodejce výrobků STIHL.

### 4.6.2 Řezný nůž

Řezný nůž je ve stavu odpovídajícím bezpečnostním požadavkům, pokud jsou splněny následující podmínky:

- Řezný nůž a montážní díly jsou nepoškozené.
- Řezný nůž není zdeformovaný.
- Řezný nůž je správně namontovaný.
- Řezný nůž je správně naostřený.
- Řezný nůž je zbaven ořepů.
- Řezný nůž je správně vyvážený.
- Tloušťka a šířka řezného nože není menší, než je minimální hodnota, **21.2.**
- Je dodržen úhel ostří, **21.2.**

## ▲ VAROVÁNÍ

- Pokud se součásti řezného nože nenachází ve stavu odpovídajícím bezpečnostním požadavkům, mohou se uvolnit a vymrštit. Tento stav může způsobit těžké zranění osob.
  - ▶ Pracujte pouze s nepoškozeným řezným nožem a nepoškozenými montážními součástmi.
  - ▶ Řezný nůž správně namontujte.



- ▶ Řezný nůž správně naostřete.
- ▶ V případě, že není zachována alespoň minimální šířka nebo minimální tloušťka: Řezný nůž vyměňte.
- ▶ Vyvažování řezných nožů svěřujte odbornému prodejci výrobků STIHL.
- ▶ Pokud přetrvávají nejasnosti: Vyhleďte odborného prodejce výrobků STIHL.

#### 4.6.3 Akumulátor

Akumulátor je v bezpečnosti odpovídajícím stavu, když jsou splněny níže uvedené podmínky:

- Akumulátor není poškozen.
- Akumulátor je čistý a suchý.
- Akumulátor funguje a není pozměněn.

### ▲ VAROVÁNÍ

- Ve stavu neodpovídajícím bezpečnosti nemůže akumulátor již bezpečně fungovat. Osoby mohou utrpět těžká zranění.
  - ▶ Pracujte s nepoškozeným a fungujícím akumulátorem.
  - ▶ Poškozený nebo defektní akumulátor nenabíjejte.
  - ▶ Pokud je akumulátor znečištěný: akumulátor vyčistit a nechat uschnout.
  - ▶ Pokud je akumulátor mokrá nebo vlhký: akumulátor nechat uschnout,  21.5.
  - ▶ Akumulátor neměnit.
  - ▶ Do otvorů akumulátoru nestrkejte žádné předměty.
  - ▶ Elektrické kontakty akumulátoru nespojujte a nezkratujte kovovými předměty.
  - ▶ Akumulátor neotvírejte.
  - ▶ Opořezované nebo poškozené informační štítky vyměňte.
- Z poškozeného akumulátoru může vytékat kapalina. Pokud by se kapalina dostala do styku s pokožkou nebo očima, může dojít k podráždění pokožky či očí.
  - ▶ Zabraňte kontaktu s kapalinou.
  - ▶ Pokud došlo ke kontaktu s pokožkou: dotčená místa pokožky umyjte velkým množstvím vody a mýdlem.
  - ▶ Pokud došlo ke kontaktu s očima: vyplachujte oči nejméně po dobu 15 minut velkým množstvím vody a vyhleďte lékaře.
- Poškozený nebo defektní akumulátor může být nezvykle cítit, může kouřit nebo hořet. Může tak dojít k těžkým úrazům či úmrtí osob a ke vzniku věcných škod.
  - ▶ Pokud je akumulátor neobvykle cítit nebo kouří: akumulátor nepoužívejte a nepřibližujte ho k hořlavým látkám.

- ▶ Pokud akumulátor hoří: pokuste se uhasit akumulátor hasicím přístrojem nebo vodou.

## 4.7 Práce

### ▲ VAROVÁNÍ

- V určitých situacích uživatel nemůže pracovat s plným soustředěním. Uživatel může zakopnout, upadnout a těžce se zranit.
  - ▶ Pracujte klidně a s rozvahou.
  - ▶ Při nepříznivých světelných podmínkách a nedostatečné viditelnosti: Se sekačkou na trávu nepracujte.
  - ▶ Sekačku na trávu smí obsluhovat pouze jedna osoba.
  - ▶ Pozor na překážky.
  - ▶ Sekačku na trávu nepřevracejte.
  - ▶ Při práci stůjte pevně na zemi a udržujte rovnováhu.
  - ▶ Pokud se objeví známky únavy: Odpočiňte si.
  - ▶ V případě sečení ve svahu: Sekejte napříč ke spádu svahu.
  - ▶ Nepracujte na svazích se sklonem větším než 25° (46,6 %).
- Otáčející se řezný nůž může pořezat uživatele. Uživatel může být těžce zraněn.
  - ▶ Nikdy se nedotýkejte otáčejícího se řezného nože.
  - ▶ V případě, že je řezný nůž blokován jakýmkoli předmětem: Sekačku na trávu vypněte, vytáhněte bezpečnostní klíč a vyjměte akumulátor. Teprve poté předmět odstraňte.
- Sekačka na trávu může během práce způsobovat vznik vibrací.
  - ▶ Používejte ochranné rukavice.
  - ▶ Dělejte si pracovní přestávky.
  - ▶ Pokud se objeví příznaky poruchy krevního oběhu: Vyhleďte lékaře.
- Pokud během práce dojde k nárazu řezného nože na cizí předmět, může dojít k poškození tohoto předmětu nebo některých jeho částí, případně k jeho vymrštění vysokou rychlostí. Může tak dojít ke zranění osob a ke vzniku věcných škod.
  - ▶ Odstraňujte cizí předměty z pracovní oblasti.
- Řezný nůž se otáčí ještě po určitou krátkou dobu po uvolnění spínacího oblouku. Může dojít k vážnému zranění.
  - ▶ Počkejte, dokud se řezný nůž nezastaví.
- V případě, že otáčející se řezný nůž narazí na tvrdý předmět, mohou vzniknout jiskry. Jiskry mohou způsobit požár v okolí, kde se nacházejí snadno vznítitelné materiály nebo před-





měty. Může tak dojít k těžkému nebo smrtelnému zranění osob a ke vzniku věcných škod.

- ▶ Nepracujte v prostředí, ve kterém se nacházejí snadno vznítitelné materiály.
- Pokud je sekačka na trávu na šikmém povrchu, může se neplánovaně rozjet. Může tak dojít ke zranění osob a ke vzniku věcných škod.
  - ▶ Sekačku na trávu nechávejte stát pouze na rovné ploše, odkud se nemůže sama rozjet.
- Pokud jsou na vodičím držadle připevněné předměty, může se sekačka na trávu vlivem přidané zátěže převrátit. Může tak dojít ke zranění osob a ke vzniku věcných škod.
  - ▶ Na vodičí držadlo neupevňujte žádné předměty.

## ⚠ NEBEZPEČÍ

- V případě práce v okolí elektrických vedení, která jsou pod napětím, může řezný nůž přijít do styku s těmito vedeními a způsobit jejich poškození. Může dojít k vážnému zranění nebo usmrcení uživatele.
  - ▶ Nepracujte v blízkosti elektrického vedení.
- Při práci za bouřky může být uživatel zasažen bleskem. Může dojít k vážnému zranění nebo usmrcení uživatele.
  - ▶ Při bouřce: Nepracujte.

## 4.8 Přeprava

### 4.8.1 Sekačka na trávu

## ⚠ VAROVÁNÍ

- Během přepravy se sekačka na trávu může převrátit nebo uvést do pohybu. Může tak dojít ke zranění osob a ke vzniku věcných škod.



- ▶ Vytáhněte bezpečnostní klíč.



- ▶ Vyměňte akumulátor.

- ▶ Sekačku na trávu zajistěte pomocí upínacích popruhů, řemenů nebo sítě tak, aby se nemohla převrátit ani pohybovat.

### 4.8.2 Akumulátor

## ⚠ VAROVÁNÍ

- Akumulátor není chráněn proti všem okolním vlivům. Pokud je akumulátor vystaven určitým okolním vlivům, může být poškozen a může dojít ke vzniku věcných škod.
  - ▶ Poškozený akumulátor nepřevravujte.

- Během přepravy se může akumulátor převrátit nebo pohnout. Může dojít k úrazům osob a ke vzniku věcných škod.
  - ▶ Akumulátor v balení zabalte tak, aby se nemohl pohybovat.
  - ▶ Balení zajistěte tak, aby se nemohlo pohybovat.

## 4.9 Skladování

### 4.9.1 Sekačka na trávu

## ⚠ VAROVÁNÍ

- Děti nedokáží rozpoznat a posoudit nebezpečí, která jsou se sekačkou na trávu spojena. Děti mohou utrpět těžká zranění.



- ▶ Vytáhněte bezpečnostní klíč.



- ▶ Vyměňte akumulátor.

- ▶ Sekačku na trávu uchovávejte mimo dosah dětí.
- Elektrické kontakty a kovové součásti sekačky na trávu mohou následkem působení vlhkosti korodovat. Sekačka na trávu se může poškodit.



- ▶ Vytáhněte bezpečnostní klíč.



- ▶ Vyměňte akumulátor.

- ▶ Sekačku na trávu uchovávejte v čistém a suchém prostředí.
- V případě, že jsou během skladování stroje zasunuty bezpečnostní klíč a akumulátor, může se řezný nůž neúmyslně zapnout. Může tak dojít k těžkému zranění osob a ke vzniku věcných škod.



- ▶ Vytáhněte bezpečnostní klíč.



- ▶ Vyměňte akumulátor.

## 4.9.2 Akumulátor

**▲ VAROVÁNÍ**

- Děti nedokážou rozpoznat a posoudit nebezpečí, která jsou s akumulátorem spojena. Může dojít k vážnému zranění dětí.
  - ▶ Akumulátor uchovávejte mimo dosah dětí.
- Akumulátor není chráněn proti veškerým vlivům okolního prostředí. Pokud je akumulátor vystaven určitým vlivům okolního prostředí, může se nevratně poškodit.
  - ▶ Akumulátor uchovávejte v čistém a suchém prostředí.
  - ▶ Akumulátor uchovávejte v uzavřené místnosti.
  - ▶ Akumulátor uchovávejte odděleně od sekačky na trávu.
  - ▶ Pokud je akumulátor ponechán na nabíječce: Odpojte síťovou zástrčku a akumulátor uložte nabitý na 40 % až 60 % (svítí 2 zelené LED diody).
  - ▶ Akumulátor neskladujte mimo stanovené teplotní limity,  21.4.

## 4.10 Čištění, údržba a opravy

**▲ VAROVÁNÍ**

- V případě, že jsou během čištění, údržby nebo opravy zasunuty bezpečnostní klíč a akumulátor, může se řezný nůž neúmyslně zapnout. Může dojít k vážnému zranění osob a ke vzniku věcných škod.



- ▶ Vytáhněte bezpečnostní klíč.



- ▶ Vyměňte akumulátor.

- Použití agresivních čisticích prostředků a čištění proudem vody nebo pomocí ostrých předmětů může způsobit poškození sekačky na trávu, řezného nože a akumulátoru. Pokud se čištění sekačky na trávu, řezného nože a akumulátoru neprovádí správným způsobem, nelze již zajistit bezpečnou funkci součástí a bezpečnostní zařízení mohou být vyřazena z činnosti. Může dojít k vážnému zranění.
  - ▶ Sekačku na trávu, řezný nůž a akumulátor čistíte způsobem, který je popsán v tomto návodu k použití.
- Pokud se údržba nebo oprava sekačky na trávu, řezného nože nebo akumulátoru neprovádí správným způsobem, nelze již zajistit













bezpečnou funkci součástí a bezpečnostní zařízení mohou být vyřazena z činnosti. Tento stav může způsobit těžké zranění nebo usmrcení osob.

- ▶ Údržbu nebo opravy sekačky na trávu a akumulátoru neprovádějte vlastními silami.
- ▶ V případě, že je nutno provést údržbu nebo opravu sekačky na trávu nebo akumulátoru: Vyhleďte odborného prodejce výrobků STIHL.
- ▶ Údržbu řezného nože provádějte způsobem, který je popsán v tomto návodu k použití.
- Při čištění, údržbě nebo opravě řezného nože může uživatel přijít do styku s ostrými řeznými hranami. Může dojít ke zranění uživatele.
  - ▶ Používejte ochranné rukavice.
- Při ostření se řezný nůž může silně zahřát. Uživatel se může popálit.
  - ▶ Počkejte, až řezný nůž vychladne.
  - ▶ Používejte ochranné rukavice.

## 5 Příprava sekačky na trávu k použití

### 5.1 Příprava sekačky na trávu k použití

Před zahájením práce musí být provedeny následující kroky:

- ▶ Odstraňte obalový materiál a přepravní zajištění.
- ▶ Ujistěte se, že následující součásti jsou v bezpečném technickém stavu:
  - Sekačka na trávu,  4.6.1.
  - Řezný nůž,  4.6.2.
  - Akumulátor,  4.6.3.
- ▶ Zkontrolujte akumulátor,  12.3.
- ▶ Nabijte akumulátor na plnou kapacitu,  6.1.
- ▶ Sekačku na trávu očistěte,  17.2.
- ▶ Zkontrolujte řezný nůž,  12.2.
- ▶ Namontujte vodící držadlo,  8.1
- ▶ Vyklopte vodící držadlo,  8.2.1.
- ▶ V případě, že probíhá sečení a posečená tráva se má zachycovat do sběrného koše na trávu: Zavěste sběrný koš na trávu,  8.3.2.
- ▶ V případě, že probíhá sečení a posečená tráva se má vyhazovat za sekačku: Vывěste sběrný koš na trávu,  8.3.3.
- ▶ Nastavte výšku sečení,  13.2.
- ▶ Zkontrolujte ovládací prvky,  12.1.
- ▶ Pokud tyto kroky nelze provést: Sekačku na trávu nepoužívejte a vyhleďte odborného prodejce výrobků STIHL.

## 5.2 Spojte akumulátor pomocí rádiového rozhraní Bluetooth® s aplikací STIHL connected

- ▶ Zaktivujte rádiové rozhraní Bluetooth® na koncovém mobilním zařízení.
- ▶ Zaktivujte rádiové rozhraní Bluetooth® na akumulátoru,  7.1.
- ▶ Z App Store si na koncové mobilní zařízení stáhněte aplikaci STIHL connected a vytvořte si účet.
- ▶ Otevřete aplikaci STIHL connected a přihlaste se.
- ▶ Přidejte akumulátor do aplikace STIHL connected a postupujte podle pokynů na obrazovce.

Možnosti kontaktu a další informace jsou k nalezení na <https://support.stihl.com> nebo v aplikaci STIHL connected.

Aplikace STIHL connected je k dispozici v závislosti na trhu.

## 6 Nabíjení akumulátoru a světla LED

### 6.1 Nabíjení akumulátoru

Délka doby nabíjení závisí na různých vlivech, např. na teplotě akumulátoru nebo na teplotě okolí. Aby se dosáhlo optimálního výkonu, dbejte na dodržování doporučených teplotních mezí,  21.5. Skutečná délka doby nabíjení se může odchylovat od uvedené délky doby nabíjení. Délka doby nabíjení je uvedena na adrese [www.stihl.com/charging-times](http://www.stihl.com/charging-times).

- ▶ Akumulátor nabíjejte tak, jak je to popsáno v návodu k použití pro nabíječky STIHL AL 101, 301, 301-4, 500.

### 6.2 Zobrazení stavu nabití

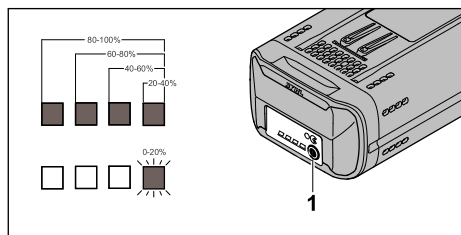

- ▶ Stiskněte tlačítko (1). Kontrolky LED, které se rozsvítí zeleně na dobu asi 5 sekund, udávají stav nabití.
- ▶ V případě, že pravá kontrolka LED zeleně bliká: Nabíjte akumulátor.

### 6.3 LED na akumulátoru

LED mohou udávat stav nabití akumulátoru nebo signalizovat poruchy. LED mohou svítit nebo blikat zeleně nebo červeně.

Pokud LED svítí nebo blikají zeleně, udávají stav nabití.

- ▶ Pokud LED svítí nebo blikají červeně: Odstraňte poruchy,  20.1. Sekačka na trávu nebo akumulátor má poruchu.

## 7 Aktivace a deaktivace rádiového rozhraní Bluetooth®

### 7.1 Aktivace rádiového rozhraní Bluetooth®

- ▶ Pokud má akumulátor rádiové rozhraní Bluetooth®: stiskněte tlačítko a držte ho stisknuté tak dlouho, dokud se modře nerozsvítí světlo LED „BLUETOOTH®“ vedle symbolu  na cca 3 vteřin. Rádiové rozhraní Bluetooth® na akumulátoru je zaktivováno.

### 7.2 Deaktivace rádiového rozhraní Bluetooth®

- ▶ Pokud má akumulátor rádiové rozhraní Bluetooth®: stiskněte tlačítko a držte ho stisknuté tak dlouho, dokud světlo LED „BLUETOOTH®“ vedle symbolu  nezabliká šestkrát modře. Rádiové rozhraní Bluetooth® na akumulátoru je deaktivováno.

## 8 Smontování sekačky na trávu

### 8.1 Montáž vodicího držadla

- ▶ Sekačku na trávu vypněte, vytáhněte bezpečnostní klíč a vyjměte akumulátor.
- ▶ Sekačku na trávu postavte na rovnou plochu.

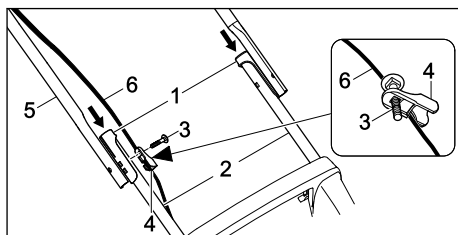

- ▶ Nasuňte pouzdra (1) na spodní díly vodicího držadla (2).
- ▶ Šroub (3) zasuňte do otvoru vedení kabelu (4).
- ▶ Horní díl vodicího držadla (5) přidržte u spodních dílů vodicího držadla (2).
- ▶ Vedení kabelu (4) zavěste na kabel (6).

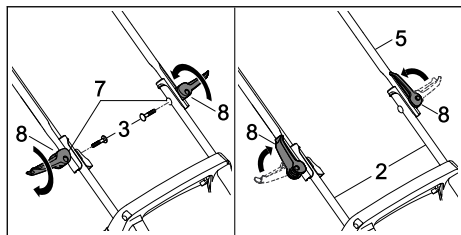

- ▶ Šroub (3) zasuňte zevnitř směrem ven skrz otvory (7).
- ▶ Rychloupínací páky (8) nasuňte na šrouby (3) a zašroubujte.
- ▶ Přiklopte rychloupínací páky (8) ve směru k hornímu dílu vodicího držadla (5). Horní díl vodicího držadla (5) je pevně spojen se spodními díly vodicího držadla (2) a rychloupínací páky (8) těsně přiléhají k hornímu dílu vodicího držadla (5).

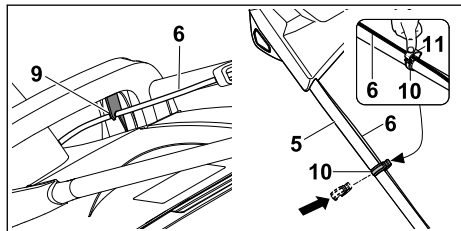

- ▶ Zatlačte kabel (6) do držáku na rukojeti (9).
- ▶ Zatlačte příchytku kabelu (10) na horní díl vodicího držadla (5).
- ▶ Kabel (6) vložte do příchytky kabelu (10).
- ▶ Zaklapněte západku (11) a nechte ji zaaretovat.

Vodicí držadlo se již nemusí znovu demontovat.

## 8.2 Odklopení a složení vodicího držadla

### 8.2.1 Vyklopení vodicího držadla

- ▶ Sekačku na trávu vypněte, vytáhněte bezpečnostní klíč a vyjměte akumulátor.
- ▶ Sekačku na trávu postavte na rovnou plochu.

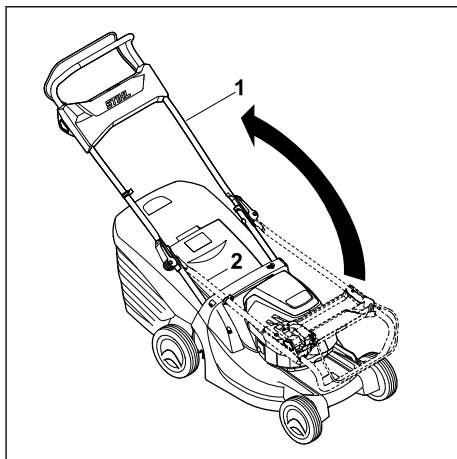

- ▶ Při vyklápění vodicího držadla (1) dbejte na to, aby se nepřiskřípl kabel (2).

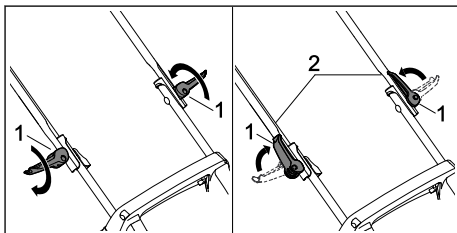

- ▶ Zašroubujte rychloupínací páky (1).
- ▶ Přiklopte rychloupínací páky (1) ve směru k vodicímu držadlu (2). Vodicí držadlo (2) je pevně spojeno se sekačkou na trávu a rychloupínací páky (1) těsně přiléhají k vodicímu držadlu (2).

### 8.2.2 Složení vodicího držadla

Při přepravě nebo uskladnění lze vodicí držadlo kvůli úspoře místa složit.

- ▶ Sekačku na trávu vypněte, vytáhněte bezpečnostní klíč a vyjměte akumulátor.
- ▶ Sekačku na trávu postavte na rovnou plochu.

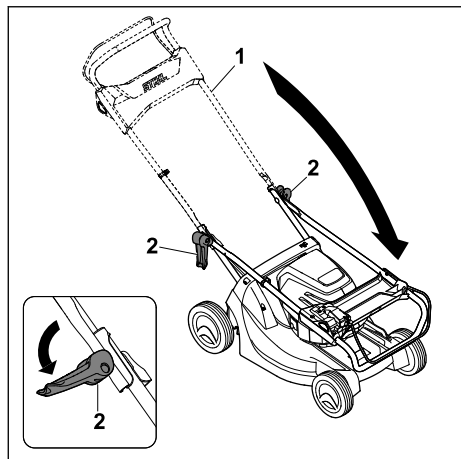

- ▶ Pevně přidržete vodící držadlo (1) a vyklopte rychloupínací páku (2).
- ▶ Vodící držadlo (1) překlopte směrem dopředu.

### 8.3 Sestavení, zavěšení a vyvěšení sběrného koše na trávu

#### 8.3.1 Smontování sběrného koše na trávu

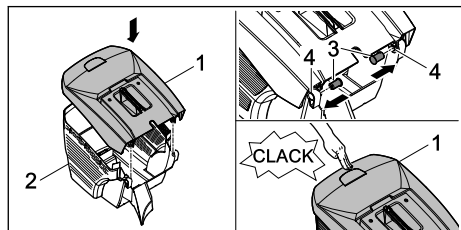

- ▶ Horní díl sběrného koše (1) nasadíte na spodní díl sběrného koše (2).
- ▶ +Čepy (3) zatlačte zevnitř do otvorů (4).
- ▶ Horní díl sběrného koše (1) zatlačte směrem dolů.  
Horní díl sběrného koše slyšitelně zaklapne.

#### 8.3.2 Zavěšení sběrného koše na trávu

- ▶ Vypněte sekačku na trávu.
- ▶ Postavte sekačku na trávu na rovnou plochu.

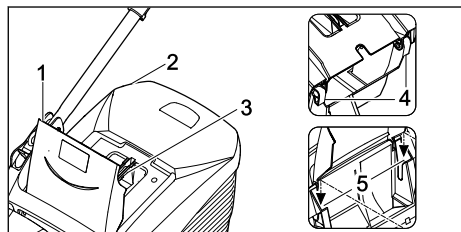

- ▶ Otevřete a podržte vyhazovací klapku (1).
- ▶ Uchopte sběrný koš na trávu (2) za rukojeť (3) a zavěste jej pomocí háčků (4) do úchytů (5).
- ▶ Vyhazovací klapku (1) položte na sběrný koš na trávu (2).

#### 8.3.3 Vyvěšení sběrného koše na trávu

- ▶ Sekačku na trávu vypněte.
- ▶ Postavte sekačku na trávu na rovnou plochu.
- ▶ Vyhazovací klapku otevřete a podržte.
- ▶ Sejměte sběrný koš na trávu pomocí rukojeti směrem nahoru.
- ▶ Zavřete vyhazovací klapku.

## 9 Vsazení a vyjmutí akumulátoru

### 9.1 Vložení akumulátoru

- ▶ Sekačku na trávu postavte na rovnou plochu.

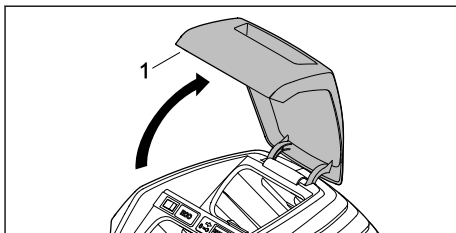

- ▶ Otevřete klapku (1) až na doraz a podržte ji.

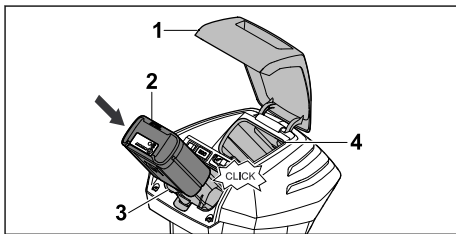

- ▶ Akumulátor (2) zatlačte až na doraz do přihrádky na akumulátor (3). Akumulátor (2) slyšitelně zapadne a zajistí se.
- ▶ V případě, že se převáží druhý akumulátor: Vložte akumulátor do přepravní přihrádky (4). Akumulátor slyšitelně zapadne a zajistí se.
- ▶ Zavřete klapku (1).

### 9.2 Vyjmutí akumulátoru

- ▶ Sekačku na trávu postavte na rovnou plochu.
- ▶ Otevřete klapku (1) až na doraz a podržte ji.

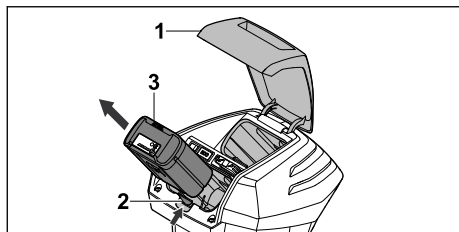

- ▶ Stiskněte aretační páku (2). Akumulátor (3) je odjištěn.
- ▶ Vyjměte akumulátor (3).
- ▶ Zavřete klapku (1).

## 10 Zasunutí a vytažení bezpečnostního klíče

### 10.1 Zasunutí bezpečnostního klíče

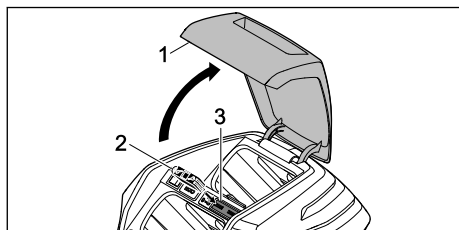

- ▶ Otevřete klapku (1) až na doraz a podržte ji.
- ▶ Zasuňte bezpečnostní klíč (2) do otvoru (3) pro klíč.
- ▶ Zavřete klapku (1).

### 10.2 Vytažení bezpečnostního klíče

- ▶ Otevřete klapku až na doraz a podržte ji.
- ▶ Vytáhněte bezpečnostní klíč.
- ▶ Zavřete klapku.
- ▶ Bezpečnostní klíč uchovávejte mimo dosah dětí.

## 11 Zapnutí a vypnutí sekačky na trávu

### 11.1 Zapnutí a vypnutí řezného nože

#### 11.1.1 Zapnutí řezného nože

- ▶ Sekačku na trávu postavte na rovnou plochu.

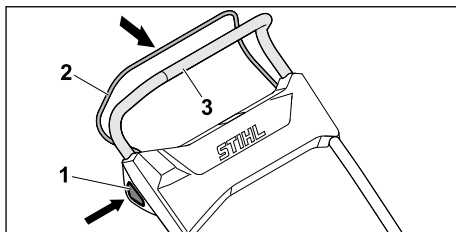

- ▶ Pravou rukou stiskněte blokovací knoflík (1) a podržte jej stisknutý.
- ▶ Levou rukou přitáhněte spínací oblouk (2) až na doraz ve směru k vodicímu držadlu (3) a s palcem ruky obepracujícím vodicí držadlo (3) je podržte. Řezný nůž se otáčí.
- ▶ Uvolněte blokovací knoflík (1).
- ▶ Pravou rukou pevně držte vodicí držadlo (3) a spínací oblouk (2) tak, aby palec ruky obepracujícím vodicí držadlo (3).

#### 11.1.2 Vypnutí řezného nože.

- ▶ Uvolněte spínací oblouk pro sečení.
  - ▶ Počkejte, dokud se řezný nůž nepřestane otáčet.
  - ▶ Pokud se řezný nůž nadále otáčí: Vytáhněte bezpečnostní klíč, vyjměte akumulátor a vyhledejte odborného prodejce výrobků STIHL.
- Sekačka na trávu je vadná.

## 12 Kontrola sekačky na trávu a akumulátoru

### 12.1 Kontrola ovládacích prvků

#### Blokovací knoflík a spínací oblouk

- ▶ Vytáhněte bezpečnostní klíč.
  - ▶ Vyjměte akumulátor.
  - ▶ Stiskněte blokovací knoflík a opět jej uvolněte.
  - ▶ Přitáhněte spínací oblouk zcela ve směru k vodicímu držadlu a opět jej uvolněte.
  - ▶ V případě, že blokovací knoflík nebo spínací oblouk mají obtížný chod nebo se nevracejí účinkem pružiny do výchozí polohy: Sekačku na trávu nepoužívejte a vyhledejte odborného prodejce výrobků STIHL.
- Blokovací knoflík nebo spínací oblouk je vadný.

#### Zapnutí řezného nože



- ▶ Zasuňte bezpečnostní klíč.
- ▶ Vložte akumulátor.
- ▶ Pravou rukou stiskněte blokovací knoflík a podržte jej stisknutý.

- ▶ Levou rukou přitáhněte spínací oblouk až na doraz ve směru k vodícímu držadlu a podržte jej tak, aby palec ruky obemkl vodící držadlo. Řezný nůž se otáčí.
  - ▶ V případě, že červeně blikají 3 LED: Vytáhněte bezpečnostní klíč, vyjměte akumulátor a vyhledejte odborného prodejce výrobků STIHL.
- Sekačka na trávu má poruchu.
- ▶ Uvolněte blokovací knoflík a spínací oblouk. Po uplynutí krátké doby se řezný nůž přestane otáčet.
  - ▶ V případě, že se řezný nůž nadále otáčí: Vytáhněte bezpečnostní klíč, vyjměte akumulátor a vyhledejte odborného prodejce výrobků STIHL.
- Sekačka na trávu je vadná.

## 12.2 Kontrola řezného nože

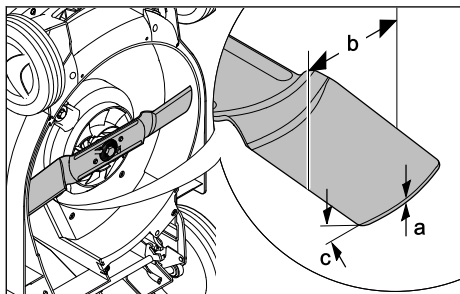
- ▶ Sekačku na trávu vypněte, vytáhněte bezpečnostní klíč a vyjměte akumulátor.
- ▶ Odstavte sekačku na trávu,  17.1.



- ▶ Změřte následující:
  - tloušťku a
  - šířku b
  - úhel ostří c
- ▶ V případě, že není zachována alespoň minimální šířka nebo minimální tloušťka: vyměňte řezný nůž,  21.2.
- ▶ V případě, že není dodržen úhel ostří: naostřete řezný nůž,  21.2.
- ▶ Pokud přetrvávají nejasnosti: vyhledejte odborného prodejce výrobků STIHL.

## 12.3 Kontrola akumulátoru

- ▶ Stisknout tlačítko na akumulátoru. Světla LED svítí nebo blikají.
  - ▶ Pokud světla LED nesvítí nebo neblíkají: akumulátor nepoužívat a vyhledat odborného prodejce výrobků STIHL.
- V akumulátoru je porucha.

## 13 Práce se sekačkou na trávu

### 13.1 Držení a vedení sekačky na trávu



- ▶ Vodící držadlo je třeba pevně držet oběma rukama tak, že ho palce obepínají.

### 13.2 Nastavení výšky sečení

Lze nastavovat 6 výšek sečení:

- poloha 1 = 25 mm
- poloha 2 = 30 mm
- poloha 3 = 40 mm
- poloha 4 = 50 mm
- poloha 5 = 60 mm
- poloha 6 = 75 mm

Tyto polohy jsou uvedeny na sekačce na trávu.

#### Nastavení výšky sečení

- ▶ Sekačku na trávu vypněte. Řezný nůž se nesmí otáčet.
- ▶ Sekačku na trávu postavte na rovnou plochu.

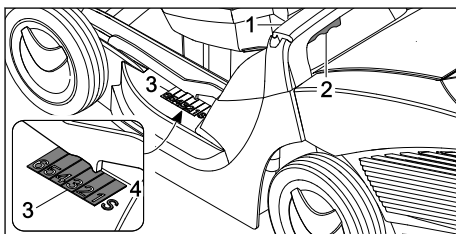

- ▶ Sekačku na trávu pevně podržte za rukojeť (1).
- ▶ Stiskněte páku (2) a podržte ji.
- ▶ Nastavte sekačku na trávu zvedáním a spouštěním do požadované polohy. Aktuální výšku sečení můžete zjistit na ukazateli výšky sečení (3) pomocí značky (4).
- ▶ Uvolněte páku (2). Sekačka na trávu zaaretuje zvolenou polohu.



### 13.3 Zapnutí režimu ECO

Je-li zapnutý režim ECO, sekačka na trávu rozpoznává aktuální pracovní podmínky a automaticky nastavuje vhodné otáčky řezného nože.

Tím je možno prodlužovat dobu běhu akumulátoru.

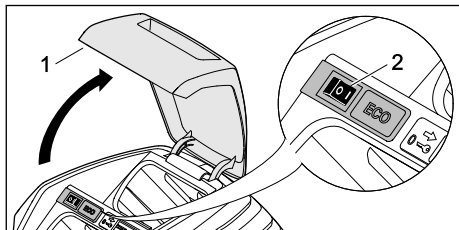

- ▶ Otevřete klapku (1) až na doraz a podržte ji.
- ▶ Přestavte spínač ECO (2) do polohy I.
- ▶ Zavřete klapku (1).

### 13.4 Sečení

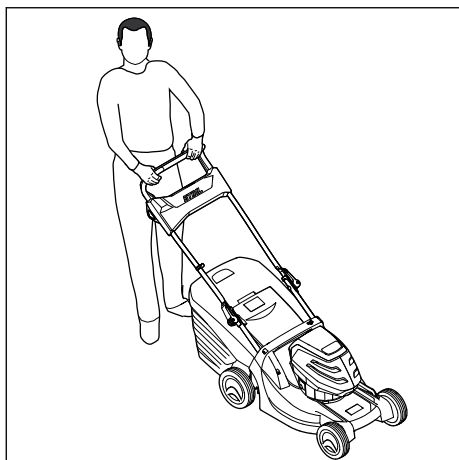

- ▶ Sekačkou na trávu pohybujte pomalu dopředu a mějte ji pod kontrolou.

Pro dosažení optimálního výkonu dodržujte doporučené teplotní rozsahy, 21.5.

### 13.5 Vyprázdnění sběrného koše na trávu

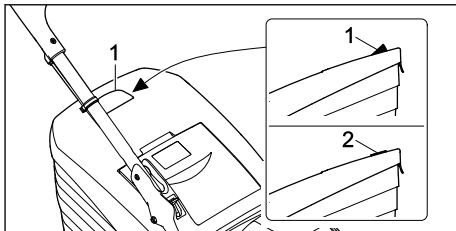

Proud vzduchu, který vzniká rotací řezného nože, zvedá indikátor naplnění (1). S naplněním sběrného koše na trávu proud vzduchu zeslábně. Pokud je proud vzduchu příliš slabý, klesne indikátor naplnění (2) do klidového stavu. To znamená, že je nutné vyprázdnit sběrný koš na trávu.

Indikátor naplnění spolehlivě funguje pouze při optimálním proudu vzduchu. Proud vzduchu a funkce indikátoru naplnění mohou negativně ovlivňovat vnější vlivy, jako je mokrá, hustá nebo vysoká tráva, nízké stupně výšky sečení, znečištění a podobně.

- ▶ Pokud indikátor naplnění klesne do klidového stavu: Vyprázdněte sběrný koš na trávu.
- ▶ Sekačku na trávu vypněte.
- ▶ Vyhákněte sběrný koš na trávu.

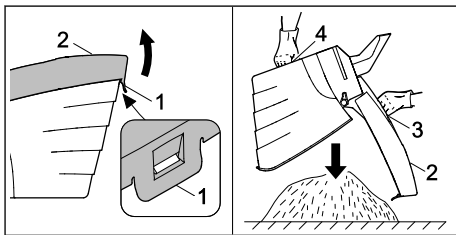

- ▶ Otevřete uzavírací sponu (1).
- ▶ Horní díl sběrného koše (2) vyklopte pomocí rukojeti (3) nahoru a držte ji.
- ▶ Druhou rukou pevně přidržíte dolní rukojet (4).
- ▶ Vyprázdněte sběrný koš na trávu.
- ▶ Sběrný koš na trávu zaklapněte.
- ▶ Zahákněte sběrný koš na trávu.

## 14 Po skončení práce

### 14.1 Po ukončení práce

- ▶ Sekačku na trávu vypněte, vytáhněte bezpečnostní klíč a vyjměte akumulátor.
- ▶ Pokud je sekačka na trávu mokrá: Sekačku na trávu nechte uschnout.

- ▶ Pokud je akumulátor moký nebo vlhký: Akumulátor nechte uschnout, ☑ 21.5.
- ▶ Sekačku na trávu vyčistěte.
- ▶ Očistěte akumulátor.

## 15 Přeprava

### 15.1 Přeprava sekačky na trávu

- ▶ Sekačku na trávu vypněte.
- ▶ Rezný nůž se nesmí otáčet.
- ▶ Vytáhněte bezpečnostní klíč a vyjměte akumulátor.

#### Pohyb se sekačkou na trávu

- ▶ Se sekačkou na trávu jezdíte pomalu a mějte ji pod kontrolou.

#### Přenášení sekačky na trávu

- ▶ Používejte pracovní rukavice vyrobené z odolného materiálu.

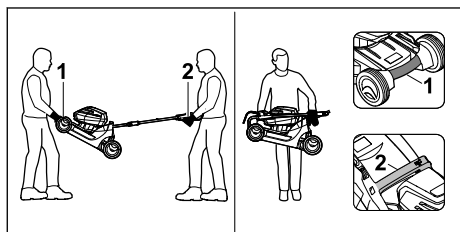

- ▶ V případě, že sekačku na trávu přenáší dvě osoby:
  - ▶ Sekačku na trávu je třeba přenášet tak, že ji oběma rukama pevně drží jedna osoba za transportní držadlo (1) a druhá osoba zaovací držadlo (2).
  - ▶ Sekačku na trávu musí zvedat a přenášet dvě osoby.
- ▶ V případě, že sekačku na trávu přenáší jedna osoba:
  - ▶ Složteovací držadlo.
  - ▶ Při přenášení pevně držte sekačku na trávu jednou rukou za transportní držadlo (1) a druhou rukou za rukojeť (2).
  - ▶ Sekačku na trávu zvedněte a přeneste.

#### Přeprava sekačky na trávu vozidlem

- ▶ Zajistěte stojící sekačku na trávu tak, aby se nemohla převrátit ani pohnout.

### 15.2 Přeprava akumulátoru

- ▶ Vypněte sekačku na trávu a vyjměte akumulátor.
- ▶ Ujistěte se, že akumulátor je v bezpečném technickém stavu.
- ▶ Akumulátor zabalte tak, aby se v obalu nemohl pohybovat.

- ▶ Zajistěte obal proti pohybu.

Na akumulátor se vztahují požadavky, které jsou kladeny na přepravu nebezpečného zboží. Akumulátor je klasifikován jako UN 3480 (lithium-iontové baterie) a byl přezkoušen podle části III, pododstavce 38.3 příručky UN „Zkoušky a kritéria“.

Přepavní předpisy naleznete na adrese [www.stihl.com/safety-data-sheets](http://www.stihl.com/safety-data-sheets).

## 16 Skladování

### 16.1 Uskladnění sekačky na trávu

- ▶ Sekačku na trávu vypněte, vytáhněte bezpečnostní klíč a vyjměte akumulátor.
- ▶ Sekačku na trávu uskladněte tak, aby byly splněny následující podmínky:
  - Sekačka na trávu je mimo dosah dětí.
  - Sekačka na trávu je čistá a suchá.
  - Sekačka na trávu se nemůže převrátit.
  - Sekačka na trávu nemůže odjet z místa.

### 16.2 Uchovávání akumulátoru

Společnost STIHL doporučuje uchovávat akumulátor nabitý na 40 % až 60 % (2 zelené svítící LED).

- ▶ Akumulátor uchovávejte tak, aby byly splněny následující podmínky:
  - Akumulátor je mimo dosah dětí.
  - Akumulátor je čistý a suchý.
  - Akumulátor se nachází v uzavřené místnosti.
  - Akumulátor je uchováván odděleně od sekačky na trávu.
  - Pokud je akumulátor ponechán na nabíječce: Odpojte síťovou zástrčku a akumulátor uložte nabitý na 40 % až 60 % (svítí 2 zelené LED diody).
  - Akumulátor neskladuje mimo stanovené teplotní limity, ☑ 21.4.

#### UPOZORNĚNÍ

- Pokud se akumulátor neskladuje tak, jak je popsáno v tomto návodu k použití, může dojít k jeho hlubokému vybití, a tím k nevratnému poškození.
  - ▶ Vybitý akumulátor před uložením nabijte. Společnost STIHL doporučuje uchovávat akumulátor nabitý na 40 % až 60 % (2 zelené svítící LED).
  - ▶ Akumulátor uchovávejte odděleně od sekačky na trávu.

## 17 Čištění

### 17.1 Postavení sekačky na trávu

- ▶ Sekačku na trávu vypněte, vytáhněte bezpečnostní klíč a vyjměte akumulátor.
- ▶ Sekačku na trávu postavte na rovnou plochu.
- ▶ Sundejte sběrný koš na trávu.
- ▶ Nastavte výšku sečení do nejnižší polohy,  13.2.

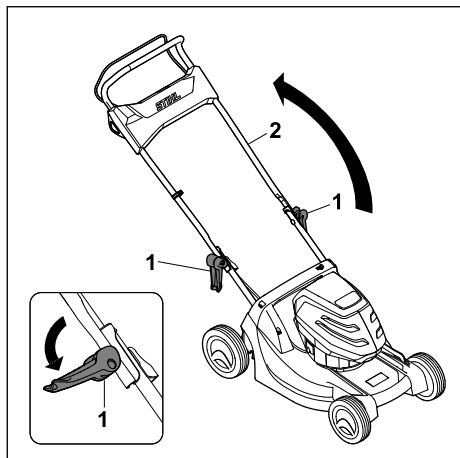

- ▶ Uvolněte rychloupínací páku (1) a odklopte vodící držadlo (2) směrem dozadu.

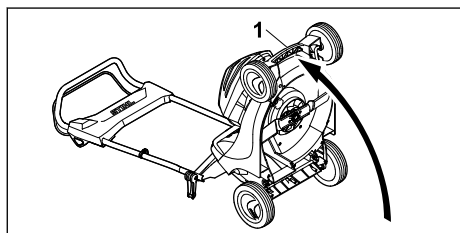

- ▶ Sekačku na trávu pevně uchopte za přepravní rukojeť (1) a postavte zvednutím směrem dozadu.

### 17.2 Čištění sekačky na trávu

- ▶ Sekačku na trávu vypněte, vytáhněte bezpečnostní klíč a vyjměte akumulátor.
- ▶ K čištění sekačky na trávu použijte vlhkou tkaninu.
- ▶ Vyhazovací kanál čistěte měkkým kartáčem nebo vlhkou tkaninou.
- ▶ Odstraňte cizí tělesa z přihrádky na akumulátor a očistěte ji vlhkou tkaninou.
- ▶ K čištění elektrických kontaktů v přihrádce na akumulátor použijte štětec nebo měkký kartáč.
- ▶ K vyčištění větracích otvorů použijte štětec.

- ▶ Sekačku na trávu postavte.
- ▶ Oblast okolo řezného nože i samotný řezný nůž očistěte pomocí dřevěné tyče, měkkého kartáče nebo vlhké tkaniny.

#### UPOZORNĚNÍ

- Čištění vysokotlakým čističem nebo vodními tryskami může stroj poškodit.
  - ▶ Stroj nečistěte vysokotlakým čističem nebo proudem vody.

### 17.3 Čištění akumulátoru

- ▶ Akumulátor vyčistit vlhkým hadrem.

## 18 Údržba

### 18.1 Demontáž a montáž řezného nože

#### 18.1.1 Demontáž řezného nože

- ▶ Sekačku na trávu vypněte, vytáhněte bezpečnostní klíč a vyjměte akumulátor.
- ▶ Odstavte sekačku na trávu.

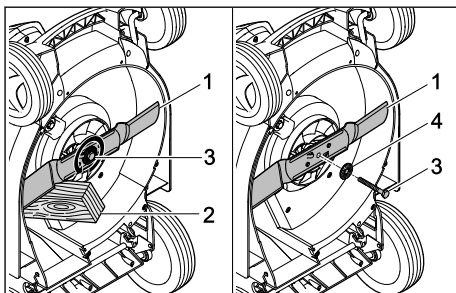

- ▶ Řezný nůž (1) zablokujte pomocí kusu dřeva (2).
- ▶ Vyšroubujte šroub (3) ve směru šipky a sejměte podložku (4).
- ▶ Sejměte řezný nůž (1).
- ▶ Šroub (3) a podložku (4) zlikvidujte. K montáži řezného nože (1) použijte nový šroub a novou podložku.

#### 18.1.2 Montáž řezného nože

- ▶ Sekačku na trávu vypněte, vytáhněte bezpečnostní klíč a vyjměte akumulátor.
- ▶ Odstavte sekačku na trávu.

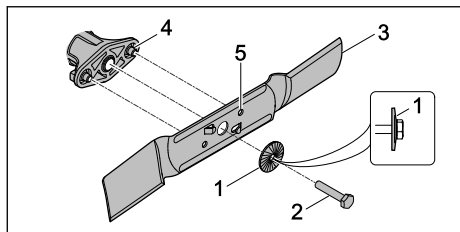

- ▶ Novou podložku (1) položte na nový šroub (2) tak, aby vyklenutí směřovalo ven.
- ▶ Na závit šroubu (2) naneste zajišťovací přípravek proti povolování šroubů Loctite 243.
- ▶ Řezný nůž (3) nasadte tak, aby výstupky na dosedací ploše (4) zapadly do vybrání (5).
- ▶ Zašroubujte šroub (2) společně s podložkou (1).

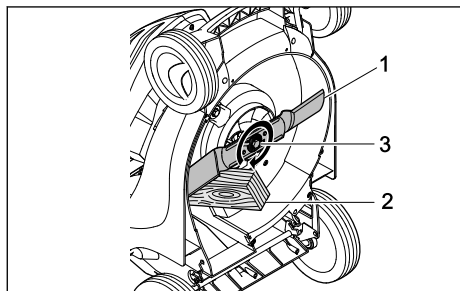

- ▶ Řezný nůž (1) zablokujte pomocí kusu dřeva (2).
- ▶ Šroub (3) utáhněte momentem 65 Nm.

## 18.2 Ostření a vyvažování řezného nože

Správné ostření a vyvažování řezného nože vyžaduje značnou zručnost.

## 20 Odstranění poruch

### 20.1 Odstraňování poruch sekačky na trávu nebo akumulátoru

Porucha	LED na akumulátoru	Příčina	Opatření
Sekačka na trávu se po zapnutí nerozbíhá.	1 LED bliká zeleně.	Stav nabití akumulátoru je příliš nízký.	▶ Nabijte akumulátor.
	1 kontrolka LED svítí červeně.	Akumulátor je příliš teplý nebo příliš studený.	▶ Vytáhněte bezpečnostní klíč. ▶ Vyměňte akumulátor. ▶ Akumulátor nechte vychladnout nebo zahřát.
	3 LED blikají červeně.	Sekačka na trávu má poruchu.	▶ Vytáhněte bezpečnostní klíč. ▶ Vyměňte akumulátor. ▶ Očistěte elektrické kontakty v přihrádce na akumulátor.

Společnost STIHL doporučuje, aby provádění postupů ostření a vyvažování řezného nože bylo svěřováno odbornému prodejci výrobků STIHL.

### VAROVÁNÍ

- ▶ Rezné hrany řezného nože jsou ostré. Uživatel se může pořezat.
  - ▶ Při práci noste pracovní rukavice z odolného materiálu.
- ▶ Sekačku na trávu vypněte, vytáhněte bezpečnostní klíč a vyjměte akumulátor.
- ▶ Proveďte odstavení sekačky na trávu.
- ▶ Vymontujte řezný nůž.
- ▶ Proveďte naostření řezného nože. Při tomto postupu je nutno dodržet úhel ostří a provádět ochlazování řezného nože,  21.2. Během ostření nesmí docházet k modrání materiálu řezného nože.
- ▶ Namontujte řezný nůž.
- ▶ V případě, že přetrvávají nejasnosti: Vyhledejte odborného prodejce výrobků STIHL.



## 19 Oprava

### 19.1 Oprava sekačky na trávu

Uživatel nemůže provádět opravy sekačky na trávu a řezného nože vlastními silami.

- ▶ V případě, že dojde k poškození sekačky na trávu nebo nože: Sekačku na trávu nebo nůž nepoužívejte a vyhledejte odborného prodejce výrobků STIHL.
- ▶ V případě, že jsou štítky s bezpečnostními upozorněními nečitelné nebo poškozené: Nechejte štítky s bezpečnostními upozorněními vyměnit odborným prodejcem výrobků STIHL.

Porucha	LED na akumulátoru	Příčina	Opatření
			<ul style="list-style-type: none"> <li>▶ Vložte akumulátor.</li> <li>▶ Sekačku na trávu zapněte.</li> <li>▶ Pokud nadále červeně blikají 3 LED: Sekačku na trávu nepoužívejte a vyhledejte specializovaného prodejce výrobků STIHL.</li> </ul>
	3 LED svítí červeně.	Sekačka na trávu je příliš teplá.	<ul style="list-style-type: none"> <li>▶ Vytáhněte bezpečnostní klíč.</li> <li>▶ Vyjměte akumulátor.</li> <li>▶ Sekačku na trávu nechte vychladnout.</li> </ul>
	4 LED blikají červeně.	Vyskytla se porucha v akumulátoru.	<ul style="list-style-type: none"> <li>▶ Vyjměte akumulátor a znovu jej vložte.</li> <li>▶ Sekačku na trávu zapněte.</li> <li>▶ Pokud nadále červeně blikají 4 LED: Akumulátor nepoužívejte a vyhledejte specializovaného prodejce výrobků STIHL.</li> </ul>
		Elektrické spojení mezi sekačkou na trávu a akumulátorem je přerušeno.	<ul style="list-style-type: none"> <li>▶ Vytáhněte bezpečnostní klíč.</li> <li>▶ Vyjměte akumulátor.</li> <li>▶ Očistěte elektrické kontakty v přihrádce na akumulátor.</li> <li>▶ Zasuňte bezpečnostní klíč.</li> <li>▶ Vložte akumulátor.</li> </ul>
		Sekačka na trávu nebo akumulátor jsou vlhké.	<ul style="list-style-type: none"> <li>▶ Vytáhněte bezpečnostní klíč.</li> <li>▶ Vyjměte akumulátor.</li> <li>▶ Sekačku na trávu vyčistěte.</li> <li>▶ Sekačku na trávu nebo akumulátor nechte uschnout,  21.5.</li> </ul>
		Pohyb řezného nože má příliš velký odpor.	<ul style="list-style-type: none"> <li>▶ Nastavte větší výšku sečení.</li> <li>▶ Sekačku na trávu zapínejte v nižší trávě.</li> </ul>
		Oblast okolo řezného nože je ucpaná.	<ul style="list-style-type: none"> <li>▶ Sekačku na trávu vyčistěte.</li> </ul>
Sekačka na trávu se během provozu vypíná.	3 LED svítí červeně.	Sekačka na trávu je příliš teplá.	<ul style="list-style-type: none"> <li>▶ Vytáhněte bezpečnostní klíč.</li> <li>▶ Vyjměte akumulátor.</li> <li>▶ Sekačku na trávu nechte vychladnout.</li> <li>▶ Sekačku na trávu vyčistěte.</li> <li>▶ Sekačku na trávu nezapínejte příliš často během krátké doby.</li> <li>▶ Nastavte větší výšku sečení.</li> <li>▶ Sekejte nižší trávu.</li> </ul>
		Řezný nůž je blokován.	<ul style="list-style-type: none"> <li>▶ Vytáhněte bezpečnostní klíč.</li> <li>▶ Vyjměte akumulátor.</li> <li>▶ Sekačku na trávu vyčistěte.</li> </ul>
		Vyskytla se elektrická porucha.	<ul style="list-style-type: none"> <li>▶ Vyjměte akumulátor a znovu jej vložte.</li> <li>▶ Sekačku na trávu zapněte.</li> </ul>
Sekačka na trávu při provozu silně vibruje.		Šroub řezného nože je povolný.	<ul style="list-style-type: none"> <li>▶ Šroub pevně utáhněte.</li> </ul>
		Řezný nůž není správně vyvážený.	<ul style="list-style-type: none"> <li>▶ Proveďte vyvážení a naostření řezného nože.</li> </ul>
Provozní doba sekačky na trávu je příliš krátká.		Akumulátor není nabitý na plnou kapacitu.	<ul style="list-style-type: none"> <li>▶ Nabijte akumulátor na plnou kapacitu.</li> </ul>
		Je překročena doba životnosti akumulátoru.	<ul style="list-style-type: none"> <li>▶ Vyměňte akumulátor.</li> </ul>

Porucha	LED na akumulátoru	Příčina	Opatření
		Oblast okolo řezného nože je ucpaná.	► Sekačku na trávu vyčistěte.
		Řezný nůž je tupý nebo opotřebovaný.	► Proveďte vyvážení a naostření řezného nože.
		Pohyb řezného nože má příliš velký odpor.	► Nastavte větší výšku sečení. ► Sekejte nižší trávu.
Akumulátor se vzpříčil při vkládání do přihrádky.		Vodítka nebo elektrické kontakty v přihrádce na akumulátor jsou znečištěné.	► Sekačku na trávu vyčistěte.
Po vložení akumulátoru do nabíječky se nezhájí nabíjení.	1 kontrolka LED svítí červeně.	Akumulátor je příliš teplý nebo příliš studený.	► Akumulátor nechte vložený v nabíječce. Postup nabíjení se automaticky spustí, jakmile bude dosaženo teploty v přípustném rozsahu.
Tráva je sečena nepravidelně nebo na trávníku zůstávají žlutá místa.		Řezný nůž je tupý nebo opotřebovaný.	► Proveďte vyvážení a naostření řezného nože.
		Pohyb řezného nože má příliš velký odpor.	► Nastavte větší výšku sečení. ► Sekejte nižší trávu.
Akumulátor s  se nepodařilo pomoci aplikací STIHL najít.		Bezdrátové rozhraní Bluetooth® akumulátoru nebo mobilního koncového zařízení je vypnuto.	► Zapněte bezdrátové rozhraní Bluetooth® akumulátoru a mobilního koncového zařízení.
		Vzdálenost mezi akumulátorem a mobilním koncovým zařízením je příliš velká.	► Zkraťte vzdálenost,  21.3. ► Pokud se akumulátor pomocí aplikace STIHL connected stále nedaří najít: Vyhledejte specializovaného prodejce výrobků STIHL.

## 20.2 Podpora a pomoc pro použití výrobku

Podporu a pomoc pro použití výrobku lze získat u odborného prodejce výrobků STIHL.

Možnosti kontaktu a další informace naleznete pod <https://support.stihl.com> oder [www.stihl.com](http://www.stihl.com).

## 21 Technická data

### 21.1 Sekačka na trávu STIHL RMA 443.2

- Vhodný akumulátor: STIHL AP
- Hmotnost bez akumulátoru: 20,4 kg
- Maximální objem sběrného koše na trávu: 55 l
- Šířka záběru při sečení: 41 cm
- Otáčky: 3150 min<sup>-1</sup>
- Otáčky v režimu ECO: 2800 min<sup>-1</sup>

Doba běhu je uvedena na adrese [www.stihl.com/](http://www.stihl.com/) battery-life .

### 21.2 Řezný nůž

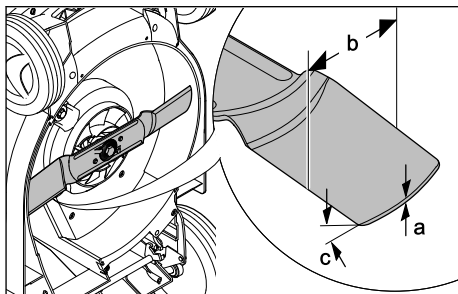

- Minimální tloušťka a: 2 mm
- Minimální šířka b: 55 mm
- Úhel ostří c: 30°

### 21.3 Akumulátor STIHL AP

- Akumulátorová technologie: lithium-iontový
- napětí: 36 V
- kapacita v Ah: viz výkonový štítek

- obsah energie ve Wh: viz výkonový štítek
- hmotnost v kg: viz výkonový štítek
- Rádiové rozhraní Bluetooth® (pouze pro akumulátory s ):
  - Spojení dat: Bluetooth® 5.1. Mobilní koncový přístroj musí být kompatibilní s Bluetooth® Low Energy 5.0 a podporovat Generic Access Profile (GAP).
  - Kmitočtové pásmo: pásmo ISM 2,4 GHz
  - Vyzařovaný maximální vysílací výkon: 1 mW
  - Dosah signálu: cca 10 m. Síla signálu je závislá na okolním podmínkách a mobilním koncovém zařízení. Dosah může v závislosti na vnějších podmínkách, včetně použitého přijímače, silně kolísat. V uzavřených místnostech a skrz kovové bariéry (například stěny, regály, kufry) může být dosah zřetelně menší.
  - Požadavky na operační systém mobilního koncového přístroje: Android nebo iOS (v aktuální verzi nebo vyšší)

## 21.4 Teplotní limity



### VAROVÁNÍ

- Akumulátor není chráněn proti veškerým vlivům okolního prostředí. V případě, že je akumulátor vystaven určitým vlivům okolního prostředí, může vzplanout nebo vybuchnout. Může dojít k vážnému zranění osob a ke vzniku věcných škod.
  - ▶ Akumulátor nenabíjete při teplotě nižší než  $-20\text{ }^{\circ}\text{C}$  a vyšší než  $+50\text{ }^{\circ}\text{C}$ .
  - ▶ Sekačku na trávu ani akumulátor nepoužívejte při teplotách nižších než  $-20\text{ }^{\circ}\text{C}$  a vyšších než  $+50\text{ }^{\circ}\text{C}$ .
  - ▶ Sekačku na trávu ani akumulátor neskladujte při teplotách nižších než  $-20\text{ }^{\circ}\text{C}$  a vyšších než  $+70\text{ }^{\circ}\text{C}$ .

## 21.5 Doporučené teplotní rozsahy

Pro optimální výkon sekačky na trávu a akumulátoru dodržujte následující teplotní rozsahy:

- Nabíjení:  $+5\text{ }^{\circ}\text{C}$  až  $+40\text{ }^{\circ}\text{C}$
- Použití:  $-10\text{ }^{\circ}\text{C}$  až  $+40\text{ }^{\circ}\text{C}$
- Uložení stroje:  $-20\text{ }^{\circ}\text{C}$  až  $+50\text{ }^{\circ}\text{C}$

Pokud se akumulátor nabíjí, používá nebo skladuje mimo doporučené teplotní rozsahy, může dojít ke snížení výkonu.

Pokud je akumulátor mokrá nebo vlhký, nechte ho vyschnout alespoň 48 hodin při teplotě nad  $+15\text{ }^{\circ}\text{C}$  a pod  $+50\text{ }^{\circ}\text{C}$  a při vlhkosti nižší než

$70\%$ . Vyšší vlhkost může dobu schnutí prodloužit.

## 21.6 Hodnoty zvuku a vibrací

Hodnota K pro hladinu akustického tlaku činí  $2\text{ dB(A)}$ . Hodnota K pro hladinu akustického výkonu činí  $1,2\text{ dB(A)}$ . Hodnota K pro hodnoty vibrací činí  $1,10\text{ m/s}^2$ .

- Hladina akustického tlaku  $L_{pA}$  měřená podle normy EN 60335-2-77:  $75\text{ dB(A)}$
- Hladina akustického výkonu  $L_{WA}$  měřená podle 2000/14/EC:  $89,2\text{ dB(A)}$
- Hodnota vibrací  $a_{hv}$  měřená podle normy EN 60335-2-77, vodící držadlo:  $2,2\text{ m/s}^2$

Uvedené hodnoty vibrací byly změřeny podle normované zkušební metody a mohou být používány ke vzájemnému porovnávání elektrických zařízení. Skutečné hodnoty vibrací se mohou od uvedených hodnot lišit v závislosti na způsobu používání. Uvedené hodnoty vibrací mohou být používány k prvnímu odhadu míry zatěžování vibracemi. Skutečné zatěžování vibracemi je nutno stanovit odhadem. Je možno zohledňovat také doby, během kterých je elektrický stroj vypnutý, a doby, během kterých je stroj sice zapnutý, avšak běží bez zatížení.

Informace o plnění požadavků směrnice o vibracích při práci 2002/44/EC lze najít na [www.stihl.com/vib](http://www.stihl.com/vib).

## 21.7 REACH

REACH je názvem ustanovení EG o registraci, klasifikaci a povolení chemikálií.

Informace ohledně splnění ustanovení REACH se nacházejí pod [www.stihl.com/reach](http://www.stihl.com/reach).

## 22 Náhradní díly a příslušenství

### 22.1 Náhradní díly a příslušenství

**STIHL** Tyto symboly označují originální náhradní díly STIHL a originální příslušenství STIHL.

STIHL doporučuje používat originální náhradní díly STIHL a originální příslušenství STIHL.

Náhradní díly a příslušenství jiných výrobců nemohou být i přes pečlivý monitoring trhu firmou STIHL posouzeny ohledně jejich spolehlivosti, bezpečnosti a vhodnosti a STIHL také nemůže ručit za jejich použití.



Originální náhradní díly STIHL a originální příslušenství STIHL jsou k dostání u odborného prodejce výrobků STIHL.

## 22.2 Důležité náhradní díly

- Řezný nůž: 6338 702 0130
- Šroub nože: 9007 319 9024
- Podložka: 0000 702 6600

## 23 Likvidace

### 23.1 Likvidace sekačky na trávu

Informace o likvidaci získáte na místním úřadě nebo u odborného prodejce produktů STIHL.

Nesprávná likvidace může poškodit zdraví a znečistit životní prostředí.

- ▶ Produkty STIHL včetně obalů likvidujte v souladu s místními předpisy na vhodném sběrném místě určeném k recyklaci.
- ▶ Nelikvidujte společně s domovním odpadem.

## 24 Prohlášení o konformitě EU

### 24.1 Sekačka na trávu STIHL RMA 443.2

STIHL Tirol GmbH  
Hans Peter Stihl-Straße 5  
6336 Langkampfen

Rakousko

prohlašuje na svoji výhradní odpovědnost, že

- výrobek: akumulátorová sekačka na trávu
- výrobní značka: STIHL
- typ: RMA 443.2
- šířka záběru při sečení: 41 cm
- sériové identifikační číslo: 6338

splňuje příslušná nařízení směrnic 2000/14/EC, 2006/42/EC, 2014/30/EU a 2011/65/EU a byl vyvinut a vyroben v souladu s následujícími normami platnými vždy k datu výroby: EN 60335-1, EN 60335-2-77, EN 55014-1 a EN 55014-2.

Zapojený oznámený subjekt:  
TÜV Rheinland LGA Products GmbH  
Tillystraße 2  
90431 Nürnberg, Německo

Při zjišťování měřeně a zaručené hladiny akustického výkonu bylo postupováno podle přílohy VIII směrnice 2000/14/EC.

- Naměřená hladina akustického výkonu: 89,2 dB(A)
- Garantovaná hladina akustického výkonu: 90 dB(A)

Technické dokumenty jsou uloženy u společnosti STIHL Tirol GmbH.

Rok výroby a číslo stroje jsou uvedeny na sekačce na trávu.

V Langkampfenu dne 2. 1. 2020

STIHL Tirol GmbH

v zastoupení 

Matthias Fleischer, vedoucí odboru výzkumu a vývoje

v zastoupení 

Sven Zimmermann, vedoucí oddělení kvality

## 25 Adresy

### 25.1 Hlavní sídlo firmy STIHL

ANDREAS STIHL AG & Co. KG  
Postfach 1771  
D-71307 Waiblingen

### 25.2 Distribuční společnosti STIHL

#### NĚMECKO

STIHL Vertriebszentrale AG & Co. KG  
Robert-Bosch-Straße 13  
64807 Dieburg  
Telefon: +49 6071 3055358

#### RAKOUSKO

STIHL Ges.m.b.H.  
Fachmarktstraße 7  
2334 Vösendorf  
Telefon: +43 1 86596370

#### ŠVÝCARSKO

STIHL Vertriebs AG  
Isenrietstraße 4  
8617 Mönchaltorf  
Telefon: +41 44 9493030

#### ČESKÁ REPUBLIKA

Andreas STIHL, spol. s r.o.  
Chrlická 753  
664 42 Modřice

## 25.3 Dovožci firmy STIHL

### BOSNA-HERCEGOVINA

UNIKOMERC d. o. o.  
Bišće polje bb  
88000 Mostar  
Telefon: +387 36 352560  
Fax: +387 36 350536

### CHORVATSKO

UNIKOMERC – UVOZ d.o.o.  
Sjedište:  
Amruševa 10, 10000 Zagreb  
Prodava:  
Ulica Kneza Ljudevita Posavskog 56, 10410 Velika Gorica  
Telefon: +385 1 6370010  
Fax: +385 1 6221569

### TURECKO

SADAL TARIM MAKİNELERİ DIŞ TİCARET A.Ş.  
Hürriyet Mahallesi Manas Caddesi No.1  
35473 Menderes, İzmir  
Telefon: +90 232 210 32 32  
Fax: +90 232 210 32 33

## 26 Bezpečnostně technické pokyny platné pro sekačku na trávu

### 26.1 Úvod

Tato kapitola cituje všeobecné bezpečnostní pokyny platné pro elektricky poháněné sekačky na trávu, které jsou formulovány v normě EN 60335-2-77, příloze EE.



#### VAROVÁNÍ

- **Přečtěte si všechny bezpečnostní pokyny, návody, texty k vyobrazením a technické údaje, které jsou uvedeny na štítcích, jimiž je tato sekačka na trávu opatřena.** Zanedbání dodržování následujících pokynů může způsobit zasažení elektrickým proudem, požár a/ nebo těžká zranění. **Všechny bezpečnostní pokyny a návody si uschovejte pro případné budoucí použití.**

### 26.2 Zaučení

- a) Pečlivě si přečtěte návod k použití. Důkladně se obeznámte s ovládacími prvky a se správným způsobem používání stroje;
- b) nikdy nedovolte používat sekačku na trávu dětem nebo jiným osobám, které nejsou obe-

známeny s návodem k použití. Místními předpisy může být minimální věk obsluhy stroje upraven jinak;

- c) se sekačkou nikdy nepracujte, jsou-li v blízkosti osoby, zejména děti, nebo zvířata;
- d) mějte na paměti, že obsluha nebo uživatel stroje zodpovídá za úrazy jiných osob nebo poškození jejich majetku.

### 26.3 Přípravná opatření

- a) Při práci se strojem je vždy nutno nosit pevnou obuv a dlouhé kalhoty. Se strojem nikdy nepracujte bosí nebo v lehkých sandálech. Vyhybte se nošení volného oděvu nebo oděvu s visícími šňůrkami či pásky.
- b) Pozemek, na kterém se má se strojem pracovat, důkladně zkontrolujte a odstraňte z něho všechny předměty, které mohou být strojem zachyceny a odmrštěny.
- c) Před použitím vždy vizuálně zkontrolujte, zda řezné nože, upevňovací šrouby a celá řezná jednotka nejsou opotřebované nebo poškozené. Opotřebované nebo poškozené nože a upevňovací šrouby se smějí vyměňovat pouze v sadách, aby se zamezilo vzniku nevyváženosti. Opotřebované nebo poškozené štítky s bezpečnostními upozorněními je nutno vyměnit.

### 26.4 Manipulace

- a) Sečení provádějte za denního světla nebo při dobrém umělém osvětlení.
- b) Je-li to možné, vyhybte se používání stroje při mokré trávě.
- c) Při práci na svahu dbejte vždy na správnou stabilitu.
- d) Stroj ved'te pouze krokem.
- e) Při sekání postupujte v příčném směru ke svahu, nikdy nahoru či dolů.
- f) Buďte obzvlášť opatrní při změně směru jízdy na svahu.
- g) Sečení neprovádějte v nadměrně strmých svazích.
- h) Buďte obzvlášť opatrní při otáčení sekačky na trávu nebo při přitahování sekačky k sobě.
- i) Je-li sekačka na trávu nutno naklonit za účelem přepravy po jiné než travnaté ploše a provádí-li se přemísťování sekačky na trávu mezi jednotlivými sečenými plochami, zastavte řezný nůž (řezné nože).

- j) Sekačku na trávu nikdy nepoužívejte s poškozenými ochrannými zařízeními či ochrannými mřížemi nebo bez namontovaných ochranných zařízení, např. bez nárazových plechů a/nebo bez sběrného koše na trávu.
- k) Spouštěcí spínač ovládejte opatrně, podle pokynů výrobce. Dbejte na dostatečnou vzdálenost nohou od řezného nože (řezných nožů).
- l) Při spouštění nebo zapínání motoru nesmí být sekačka na trávu nakloněna, pokud nadzvednutí není nutné pro provedení příslušného postupu. V tomto případě je nutno sekačku naklonit pouze tak, jako je to nezbytně nutné a přitom nadzvednout vždy tu stranu, která je odvrácena od uživatele.
- m) Nespouštějte motor, stojte-li před vyhovovací kanálem.
- n) Dbejte na to, abyste nohy nebo ruce nikdy nevrstili do prostoru rotujících částí. Zdržujte se vždy v dostatečné vzdálenosti od vyhovovacího otvoru.
- o) Nikdy sekačku na trávu nezvedejte nebo nepřeházejte se zapnutým motorem.
- p) Vypněte motor a vytáhněte startovací klíč. Ujistěte se, že se všechny pohyblivé součásti zcela zastavily:
- kdykoli se od sekačky na trávu vzdalujete;
  - než začnete uvolňovat zablokované díly nebo čistit ucpaný vyhovovací kanál;
  - než sekačku zkontrolujete, vyčistíte nebo na ní provedete jakékoli práce;
  - jestliže došlo k nárazu na cizí předmět. Zkontrolujte, zda nedošlo k poškození sekačky na trávu, a proveďte potřebné opravy předtím, než sekačku na trávu opět spustíte a budete s ní pracovat.
- Pokud sekačka na trávu začne nezvykle silně vibrovat, je zapotřebí provést okamžitou kontrolu.
- vyhledejte poškození;
  - zajistěte provedení potřebných oprav poškozených součástí;
  - zajistěte, aby všechny matice, svorníky a šrouby byly pevně utažené.

## 26.5 Údržba a skladování

- a) Ujistěte se, že všechny matice, svorníky a šrouby jsou utažené a že stroj je v bezpečném provozním stavu.
- b) Pravidelně kontrolujte sběrný koš trávy, není-li opotřebovaný, ztracený či nefunkční.

- c) Opotřebované nebo poškozené díly z bezpečnostních důvodů vždy vyměňte.
- d) Mějte na paměti, že u strojů s vícero řeznými noži může mít pohyb jednoho řezného nože za následek otáčení zbývajících řezných nožů.
- e) Při nastavování stroje dbejte na to, aby nemohlo dojít k přivření prstů mezi pohybujícími se řeznými noži a nepohyblivými součástmi stroje.
- f) Než stroj odstavíte, nechte vychladnout motor.
- g) Při provádění údržby řezných nožů mějte na paměti, že se tyto řezné nože mohou uvést do pohybu, a to i tehdy, je-li vypnutý zdroj elektrického napětí.
- h) Opotřebované nebo poškozené díly z bezpečnostních důvodů vždy vyměňte. Používejte výlučně originální náhradní díly a příslušenství.

## Tartalomjegyzék

1	Előszó.....	47
2	Erre a használati útmutatóra vonatkozó információk.....	47
3	Áttekintés.....	48
4	Biztonsági tudnivalók.....	49
5	A fűnyíró gép működőképes állapotba helyezése.....	54
6	Akku töltés és LED-ek.....	55
7	Bluetooth®-os rádióinterfész aktiválása és inaktíválása.....	55
8	A fűnyíró gép összeszerelése.....	55
9	Az akku behelyezése és kivevése.....	57
10	A biztonsági kulcs behelyezése és eltávolítása.....	58
11	A fűnyíró gép be- és kikapcsolása.....	58
12	A fűnyíró gép és az akkumulátor ellenőrzése.....	58
13	Munkavégzés a fűnyíró géppel.....	59
14	Munka után.....	61
15	Szállítás.....	61
16	Tárolás.....	62
17	Tisztítás.....	62
18	Karbantartás.....	62
19	Javítás.....	63
20	Hibaelhárítás.....	63
21	Műszaki adatok.....	65
22	Pótalkatrészek és tartozékok.....	67
23	Ártalmatlanítás.....	67
24	EK Megfelelőségi nyilatkozat.....	67

[www.stihl.com](http://www.stihl.com)



0478-131-9860-C



0478-131-9860-C