

HSA 26

STIHL



2 - 25	Gebrauchsanleitung
25 - 46	Instruction Manual
46 - 70	Manual de instrucciones
70 - 90	Skötselmanual
90 - 112	Käyttöohje
112 - 134	Bedjeningsvejledning
134 - 156	Bruksanvisning
156 - 178	Návod k použití
178 - 201	Használati utasítás
201 - 225	Instrucções de serviço
225 - 251	Инструкция по эксплуатации
251 - 274	Instrukcja użytkowania
274 - 301	Ръководство за употреба
301 - 324	Instrucțiuni de utilizare



skjulte strømfledninger. Ved kontakt mellom kniven og en strømførende ledning kan metalldele hos apparatet også bli strømførende og føre til elektrisk støt.

- f) **Hold alle strømfledninger unna skjærområdet.** Ledninger kan skjules i hekker og busker og ved et uhell kuttes av kniven.
- g) **Ikke bruk heksaksen ved dårlig vær, spesielt ved fare for tordenvær.** Dette vil redusere faren for å bli truffet av lyn.

Obsah

1	Úvod.....	156
2	Informace k tomuto návodu k použití.....	156
3	Přehled.....	157
4	Bezpečnostní pokyny.....	158
5	Příprava nůžek na keře k použití.....	165
6	Nabíjení akumulátoru a světla LED.....	165
7	Sestavení nůžek na keře.....	166
8	Vsazení a vyjmutí akumulátoru.....	167
9	Zapnutí a vypnutí nůžek na keře.....	167
10	Kontrola nůžek na keře a akumulátoru... ..	167
11	Práce s nůžkami na keře.....	168
12	Po skončení práce.....	168
13	Přeprava.....	169
14	Skladování.....	169
15	Čištění.....	170
16	Údržba.....	170
17	Oprava.....	171
18	Odstanění poruch.....	171
19	Technická data.....	173
20	Náhradní díly a příslušenství.....	174
21	Likvidace.....	174
22	Prohlášení o konformitě EU.....	174
23	Adresy.....	175
24	Všeobecné bezpečnostní pokyny pro elektrické stroje.....	175

1 Úvod

Vážená zákaznice, vážený zákazníku,

těší nás, že jste se rozhodli pro firmu STIHL. Vyvíjíme a vyrábíme naše výrobky ve špičkové kvalitě podle potřeb našich zákazníků. Tím vznikají výrobky s vysokým stupněm spolehlivosti i při extrémním namáhání.

STIHL je zárukou špičkové kvality také v servisních službách. Náš odborný prodej zajišťuje kompetentní poradenství a instruktaž, jakož i obsáhlou technickou podporu.

STIHL se výslovně zasazuje za trvale udržitelné a zodpovědné zacházení s přírodou. Tento

návod k použití Vám má být oporou při bezpečném a ekologickém používání Vašeho výrobku STIHL po dlouhý čas.

Děkujeme Vám za Vaši důvěru a přejeme mnoho spokojenosti s Vaším výrobkem STIHL.



Dr. Nikolas Stihl

DŮLEŽITÉ! PŘED POUŽITÍM SI NÁVOD PŘEČTĚTE A ULOŽTE JEJ PRO DALŠÍ POTŘEBU.

2 Informace k tomuto návodu k použití

2.1 Platné dokumenty

Platí lokální bezpečnostní předpisy.

- ▶ Navíc k tomuto návodu k použití si přečíst, porozumět a uložit pro další potřebu níže uvedené dokumenty:
 - Bezpečnostní informace pro akumulátory STIHL a výrobky s integrovaným akumulátorem: www.stihl.com/safety-data-sheets

2.2 Označení varovných odkazů v textu

NEBEZPEČÍ

- Odkaz upozorňuje na nebezpečí, která vedou k těžkým úrazům či úmrtí.
 - ▶ Uvedená opatření mohou zabránit těžkým úrazům či úmrtí.

VAROVÁNÍ

- Odkaz upozorňuje na nebezpečí, která mohou vést k těžkým úrazům či úmrtí.
 - ▶ Uvedená opatření mohou zabránit těžkým úrazům či úmrtí.

UPOZORNĚNÍ

- Odkaz upozorňuje na nebezpečí, která mohou vést k věcným škodám.
 - ▶ Uvedená opatření mohou zabránit věcným škodám.

2.3 Symboly v textu



Tento symbol odkazuje na kapitolu v tomto návodu k použití.

3 Přehled

3.1 Nůžky na keře, akumulátor a nabíječka

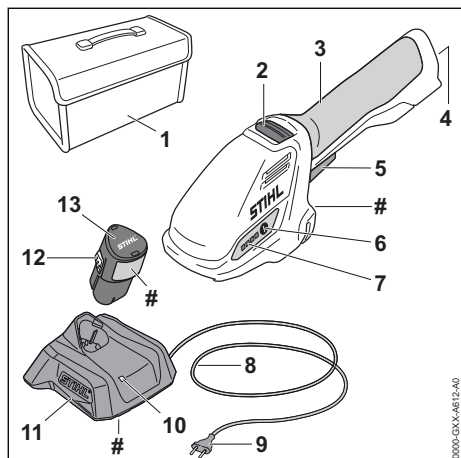

1 Brašna

Brašna slouží k přepravě a skladování nůžek na keře, akumulátoru a nabíječky. Brašna je součástí pouze celé sady (sestavující z nůžek na keře, akumulátoru a nabíječky).

2 Deblokovací šoupátko

Deblokovací šoupátko odjišťuje spínač.

3 Ovládací rukojeť

Ovládací rukojeť slouží k ovládní, držení a vedení nůžek na keře.

4 Akumulátorová šachta

Do akumulátorové šachty se vsunuje akumulátor.

5 Spínač

Spínač zapíná a vypíná nůžky na keře.

6 Tlačítko

Tlačítko aktivuje světla LED na nůžkách na keře.

7 Světla LED

Světla LED signalizují stav nabití akumulátoru a poruchy.

8 Připojovací kabel

Připojovací kabel spojuje nabíječku s elektrickou vidlicí.

9 Elektrická vidlice

Elektrická vidlice spojuje připojovací kabel se zásuvkou.

10 LED

LED signalizuje stav nabíječky.

11 Nabíječka

Nabíječka nabíjí akumulátor.

12 Zarážková pojistka

Zarážková pojistka udržuje akumulátor v akumulátorové šachtě.

13 Akumulátor

Akumulátor napájí nůžky na keře energií.

Výkonový štítek s výrobním číslem

3.2 Postřihová lišta na keře a vyžínací nůž na trávu

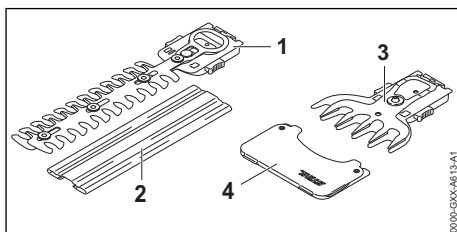

1 Postřihová lišta na keře, nože postřihové lišty

Nože postřihové lišty stříhají keře.

2 Ochranný kryt postřihové lišty

Ochranný kryt chrání před kontaktem s postřihovou lištou.

3 Vyžínací nůž na trávu, nůž postřihové lišty

Nože postřihové lišty stříhají trávu.

4 Ochranný kryt postřihové lišty

Ochranný kryt chrání před kontaktem s vyžínacím nožem na trávu.

3.3 Symboly

Na nůžkách na keře, akumulátoru a nabíječce se mohou nacházet symboly a ty mají následující význam:



LED svítí nebo bliká zeleně. Akumulátor se nabíjí.



LED bliká červeně. Mezi akumulátorem a nabíječkou není žádný elektrický kontakt nebo je porucha v akumulátoru či v nabíječce.



L_{WA} Zaručená hladina akustického výkonu podle směrnice 2000/14/ES v dB(A) za účelem porovnatelnosti akustických emisí výrobků.



Údaj vedle symbolu odkazuje na obsah energie akumulátoru podle specifikace výrobce článků. Obsah energie, který je k dispozici při použití, je menší.



Elektrovýrobek provozujte v uzavřeném a suchém prostoru.

 Výrobek nelikvidujte s domácím odpadem.

 Návod k použití je třeba si přečíst, porozumět mu a uložit ho pro další potřebu.

4 Bezpečnostní pokyny

4.1 Varovné symboly

Varovné symboly na nůžkách na keře, na akumulátoru a na nabíječce mají následující význam:

 Dbejte na bezpečnostní pokyny a na jejich opatření.

 Návod k použití je třeba si přečíst, porozumět mu a uložit ho pro další potřebu.

 Noste ochranné brýle.

 Nedotýkejte se dobíhajících nožů.

 Nedotýkejte se pohybujících se nožů postříhové lišty.

 Dbejte na bezpečnostní pokyny týkající se předmětů vymršťovaných do výšky a na bezpečnostní opatření.

 Dodržujte bezpečnostní odstup.

 Nůžky na keře a nabíječku chraňte před deštěm a vlhkem.

 Akumulátor během přerušeni práce, přepravy, skladování, údržby nebo opravy vždy vyjměte.

 Akumulátor chraňte před horkem a otevřeným ohněm.

 Akumulátor chraňte před deštěm a vlhkem a neponořujte ho do kapalín.

4.2 Řádné používání

Nůžky na keře STIHL HSA 26 slouží pro níže uvedená použití:

– s nožovou lištou na postřih keřů: stříhání keřů

– s vyžínacím nožem na trávu: stříhání trávy
Nůžky na keře se nesmí používat za deště.

Akumulátor STIHL AS napájí nůžky na keře energií.

Nabíječka STIHL AL 1 nabíjí akumulátor STIHL AS.

▲ VAROVÁNÍ

- Akumulátory a nabíječky, které firma STIHL pro nůžky na keře nepovolila, mohou způsobit požáry a exploze. Může tím dojít k těžkým úrazům či úmrtí osob a ke vzniku věcných škod.
 - ▶ Nůžky na keře používejte s akumulátorem STIHL AS.
 - ▶ Akumulátor STIHL AS nabíjejte nabíječkou STIHL AL 1.
- Pokud nůžky na keře, akumulátor nebo nabíječka nejsou používány v souladu s účelem použití, může dojít k těžkým úrazům či úmrtí osob a mohou vzniknout věcné škody.
 - ▶ Nůžky na keře, akumulátor a nabíječku používejte tak, jak je to popsáno v tomto návodu k použití.

4.3 Požadavky na uživatele

▲ VAROVÁNÍ

- Uživatelé bez instruktaže nemohou rozpoznat nebo dobře odhadnout nebezpečí hrozící nůžkami na keře, akumulátorem a nabíječkou. Uživatel nebo jiné osoby mohou utrpět těžká nebo smrtelná zranění.



- ▶ Tento návod k použití je třeba si přečíst, porozumět mu a uložit ho pro další potřebu.

- ▶ Pokud se nůžky na keře, akumulátor nebo nabíječka předávají jiné osobě: předat jí i návod k použití.
- ▶ Zajistit, aby uživatel splňoval níže uvedené požadavky:

– Uživatel je odpočatý.

– Uživatel je tělesně, senzorycky a duševně schopen nůžky na keře, akumulátor a nabíječku obsluhovat a s nimi pracovat. Pokud je uživatel tělesně, senzorycky a duševně způsobilý

pouze částečně, smí s nimi pracovat pouze pod dohledem nebo po zaškolení odpovědnou osobou.

- Uživatel nemůže rozpoznat a dobře odhadnout nebezpečí hrozící nůžkami na keře, akumulátorem a nabíječkou.
- Uživatel je plnoletý nebo bude podle národních předpisů pod dohledem zaškolován pro výkon povolání.
- Uživatel obdržel instruktaž od odborného prodejce výrobků STIHL nebo od odborné tematiky znalé osoby ještě dříve, než poprvé s nůžkami na keře začne pracovat a než poprvé použije nabíječku.
 - Uživatel není pod vlivem alkoholu, léků nebo drog.
- ▶ V případě nejasností: vyhledat odborného prodejce výrobků STIHL.

4.4 Oblečení a vybavení

▲ VAROVÁNÍ

- Během práce mohou být dlouhé vlasy vtaženy do nůžek na keře. Uživatel tím může utrpět těžké zranění.
 - ▶ Dlouhé vlasy svažte a zajistěte tak, aby se nacházely nad rameny.
- Během práce mohou být předměty vymrštěny velkou rychlostí nahoru. Uživatel se může zranit.



- ▶ Noste těsně přiléhající ochranné brýle. Vhodné ochranné brýle byly přezkoušeny podle normy EN 166 nebo podle národních předpisů a na trhu jsou k dostání s patřičným označením.

- ▶ Noste těsně přiléhající bundu, košili s dlouhým rukávem a dlouhé kalhoty.
- Během práce může dojít k rozvíření prachu. Vdechovaný prach může poškodit zdraví a vyvolat alergické reakce.

- ▶ Pokud bude rozvířen prach a vznikne prашná mlha: noste ochrannou protiprachovou masku.
- Nevhodné oblečení se může zachytit ve dřevě, dřevnatém porostu a v nůžkách na keře. Uživatelé bez vhodného oděvu mohou utrpět těžká zranění.
 - ▶ Noste těsně přiléhající oděv.
 - ▶ Šály a ozdoby odložte.
- Během práce se může uživatel dostat do kontaktu s pohybujícími se noži postřihové lišty. Uživatel tím může utrpět těžké zranění.
 - ▶ Noste obuv z odolného materiálu.
 - ▶ Noste dlouhé kalhoty z odolného materiálu.
- Během čištění nebo údržby se uživatel může dostat do kontaktu s noži postřihové lišty. Uživatel se může zranit.
 - ▶ Noste pracovní rukavice z odolného materiálu.
- Pokud nosí uživatel nevhodnou obuv, může uklouznout. Uživatel se může zranit.
 - ▶ Noste pevnou uzavřenou obuv s hrubou podrážkou.

4.5 Pracovní pásma a okolí

4.5.1 Nůžky na keře

▲ VAROVÁNÍ

- Nezúčastněné osoby, děti a zvířata nemohou rozpoznat ani odhadnout nebezpečí nůžek na keře a předmětů vymrštěných do výšky. Nezúčastněné osoby, děti a zvířata mohou utrpět těžká zranění a může dojít k věcným škodám.
 - ▶ Nezúčastněné osoby, děti a zvířata nepouštějte do pracovního pásma.



- ▶ Nůžky na keře nenechávejte bez dohledu.
- ▶ Zajistěte, aby si děti s nůžkami na keře nemohly hrát.
- Nůžky na keře nejsou chráněny proti vodě. Pokud by se pracovalo v dešti nebo ve vlhkém prostředí, může dojít k úrazu elektrickým proudem. Uživatel se může zranit a nůžky na keře se mohou poškodit.



- ▶ Nikdy nepracujte v dešti ani ve vlhkém okolí.
- Elektrické součástky nůžek na keře mohou vytvářet jiskry. Jiskry mohou ve snadno hořlavém nebo explozivním okolí vyvolat požáry nebo exploze. Může tím dojít k těžkým úrazům či úmrtí osob a ke vzniku věcných škod.
 - ▶ Nikdy nepracujte ve snadno hořlavém nebo explozivním okolí.

4.5.2 Akumulátor

▲ VAROVÁNÍ

- Nezúčastněné osoby, děti a zvířata nemohou rozpoznat ani odhadnout nebezpečí akumulátoru. Nezúčastněné osoby, děti a zvířata mohou být těžce zraněny.
 - ▶ Nezúčastněné osoby, děti a zvířata nepouštějte do blízkosti stroje.
 - ▶ Akumulátor nenechávejte bez dozoru.
 - ▶ Zajistěte, aby si děti nemohly s akumulátorem hrát.
- Akumulátor není chráněn proti všem okolním vlivům. Pokud je akumulátor vystaven určitým okolním vlivům, může začít hořet nebo explodovat, nebo může dojít k jeho neopravitelnému poškození. Může dojít k těžkým úrazům osob a ke vzniku věcných škod.



- ▶ Akumulátor chraňte před horkem a ohněm.
- ▶ Akumulátor neházet do ohně.

- ▶ Akumulátor nenabíjejte, nepoužívejte a neskladujte mimo uvedené teplotní rozsahy, 19.6.



- ▶ Akumulátor chraňte před deštěm a vlhkem a neponořujte ho do kapalin.

- ▶ Akumulátor nepřibližujte ke kovovým malým předmětům.
- ▶ Akumulátor nevystavujte vysokému tlaku.
- ▶ Akumulátor nevystavujte mikrovlnám.
- ▶ Akumulátor chraňte před chemikáliemi a solemi.

4.5.3 Nabíječka

▲ VAROVÁNÍ

- Nezúčastněné osoby, děti nemohou rozpoznat ani odhadnout nebezpečí nabíječky a elektrického proudu. Nezúčastněné osoby, děti a zvířata mohou být těžce zraněny nebo usmrceny.
 - ▶ Nezúčastněné osoby, děti a zvířata nepouštějte do blízkosti stroje.
 - ▶ Zajistěte, aby si děti nemohly s nabíječkou hrát.
- Nabíječka není chráněna proti vodě. Pokud by se pracovalo v dešti nebo ve vlhkém prostředí, může dojít k úrazu elektrickým proudem. Uživateli může být zraněn a nabíječka se může poškodit.



- ▶ Nikdy nepracujte v dešti ani ve vlhkém prostředí.

- Nabíječka není chráněna před všemi okolními vlivy. Pokud je nabíječka vystavena určitým okolním vlivům, může začít hořet nebo explodovat. Může dojít k těžkým úrazům osob a ke vzniku věcných škod.
 - ▶ Skladujte nabíječku v uzavřeném a suchém prostoru.
 - ▶ Nikdy nabíječku nepoužívejte ve snadno hořlavém a explozivním prostředí.
 - ▶ Nikdy nabíječku nepoužívejte na snadno hořlavém podkladu.
 - ▶ Nabíječku nepoužívejte a neskladujte mimo uvedené teplotní rozsahy, 19.6.
- Osoby mohou zakopnout o přípojovací kabel. Mohlo by dojít k poranění osob a poškození nabíječky.
 - ▶ Přípojovací kabel nainstalujte naplocho na zem.

4.6 Bezpečnosti odpovídající stav

4.6.1 Nůžky na keře

Nůžky na keře jsou bezpečné, když jsou splněny níže uvedené podmínky:

- Nůžky na keře jsou nepoškozené.
- Nůžky na keře jsou čisté a suché.
- Ovládací prvky fungují a nejsou změněny.
- Postřihová lišta na keře nebo vyžínací nůž na trávu jsou správně namontované.
- Namontováno je pouze originální příslušenství STIHL určené pro tyto nůžky na keře.
- Příslušenství je namontováno správně.

▲ VAROVÁNÍ

- Ve stavu neodpovídajícím bezpečnosti nemohou konstrukční díly již bezpečně fungovat a bezpečnostní zařízení mohou být vyřazena z provozu. Může dojít k těžkým úrazům nebo usmrcení osob.
 - ▶ Pracujte s nepoškozenými nůžkami na keře.
 - ▶ Pokud jsou nůžky na keře znečištěné nebo vlhké, nůžky vyčistěte a nechte uschnout.
 - ▶ Nůžky na keře neupravujte.
 - ▶ Pokud ovládací prvky nefungují, s nůžkami na keře nepracujte.
 - ▶ Namontujte pouze originální příslušenství STIHL určené pro tyto nůžky na keře.
 - ▶ Příslušenství namontujte tak, jak je to popsáno v tomto návodu k použití nebo v návodu k použití daného příslušenství.
 - ▶ Nikdy nestrkejte žádné předměty do otvorů nůžek na keře.
 - ▶ Opotřebované nebo poškozené informační štítky vyměňte.

- ▶ V případě nejasností: vyhledejte odborného prodejce výrobků STIHL.

4.6.2 Nože postřihové lišty

Zahradní nůžky jsou v bezpečnosti odpovídajícím stavu, když jsou splněny níže uvedené podmínky:

- Nože postřihové lišty nejsou poškozené.
- Nože postřihové lišty nejsou deformované.
- Nože postřihové lišty se snadno pohybují.
- Nože postřihové lišty jsou správně naostřené.
- Nože postřihové lišty jsou bez otřepů.

▲ VAROVÁNÍ

- V bezpečnosti neodpovídajícím stavu se mohou části postřihové lišty uvolnit a být odmrštěny. Osoby mohou utrpět těžká zranění.
 - ▶ Pracovat s nepoškozenými noži postřihové lišty.
 - ▶ Nože postřihové lišty správně naostřit a zbavit otřepů.
 - ▶ V případě stávajících nejasností: vyhledat odborného prodejce výrobků STIHL.

4.6.3 Akumulátor

Akumulátor je ve stavu odpovídajícím bezpečnostním požadavkům, pokud jsou splněny následující podmínky:

- Akumulátor je nepoškozený.
- Akumulátor je čistý a suchý.
- Akumulátor je funkční a nebyl pozměněn.

▲ VAROVÁNÍ

- Pokud není akumulátor ve stavu odpovídajícím bezpečnostním požadavkům, nelze zajistit jeho bezpečnou funkci. Tento stav může způsobit těžké zranění osob.
 - ▶ Pracujte pouze s nepoškozeným a funkčním akumulátorem.
 - ▶ Poškozený nebo vadný akumulátor nenabíjejte.
 - ▶ V případě, že je akumulátor znečištěný nebo mokrá: Akumulátor očistěte a nechte uschnout.
 - ▶ Akumulátor nepozměňujte.
 - ▶ Nezasouvejte žádné předměty do otvorů akumulátoru.
 - ▶ Elektrické kontakty akumulátoru nespojujte kovovými předměty a nezkratujte.
 - ▶ Akumulátor neotevírejte.
 - ▶ Opoříbované nebo poškozené štítky s bezpečnostními upozorněními vždy vyměňte.
- Z poškozeného akumulátoru může vytékat kapalina. V případě, že se tato kapalina

dostane do styku s pokožkou nebo očima, může dojít k podráždění pokožky nebo očí.

- ▶ Vyhýbejte se kontaktu s kapalinou.
- ▶ V případě, že dojde k zasažení pokožky: Postižená místa pokožky umyjte vydatným množstvím vody a mýdlem.
- ▶ V případě, že dojde k zasažení očí: Zasažené oči vyplachujte nejméně po dobu 15 minut vydatným množstvím vody a vyhledejte lékaře.
- Poškozený nebo vadný akumulátor může nezvykle zapáchat, kouřit nebo hořet. Následkem toho může dojít k těžkému nebo smrtelnému zranění osob a ke vzniku věcných škod.
 - ▶ V případě, že z akumulátoru vychází nezvyklý zápach nebo kouř: Akumulátor nepoužívejte a umístěte jej v bezpečné vzdálenosti od hořlavých látek.
 - ▶ V případě, že akumulátor vzplane: Pokuste se hořící akumulátor uhasit pomocí hasičiho přístroje nebo vody.

4.6.4 Nabíječka

Nabíječka je ve stavu odpovídajícím bezpečnosti, když jsou splněny níže uvedené podmínky:

- Nabíječka není poškozená.
- Nabíječka je čistá a suchá.

▲ VAROVÁNÍ

- Ve stavu neodpovídajícím bezpečnostním požadavkům nemohou konstrukční díly již bezpečně fungovat a bezpečnostní zařízení mohou být vyřazena z provozu. Může dojít k těžkým úrazům nebo usmrcení osob.
 - ▶ Používejte nepoškozenou nabíječku.
 - ▶ Pokud je nabíječka znečištěná nebo mokrá: nabíječku vyčistěte a nechte uschnout.
 - ▶ Nabíječku nepozměňujte.
 - ▶ Do otvorů nabíječky nestrkejte žádné předměty.
 - ▶ Elektrické kontakty nabíječky nespojujte a nezkratujte kovovými předměty.
 - ▶ Nabíječku nikdy neotvírejte.

4.7 Pracovní postup

▲ VAROVÁNÍ

- Uživatel již nemůže za určitých situací koncentrovaně pracovat. Uživatel může zakopnout, upadnout a těžce se zranit.
 - ▶ Pracovat klidně a s rozvahou.
 - ▶ Pokud jsou světelné poměry a viditelnost špatné, s nůžkami na keře nepracovat.
 - ▶ S nůžkami na keře pracovat sám/sama.
 - ▶ Dávat pozor na překážky.

- ▶ Při práci stát na zemi a udržovat rovnováhu. Pokud je nutné pracovat ve výškách: používat vysokozdvížnou pracovní plošinu nebo bezpečné lešení.
- ▶ Pokud se dostává známky únavy, udělat si pracovní přestávku.
- Pokud uživatel pracuje nad výši ramen, může se brzy unavit. Uživatel může utrpět těžká zranění.
 - ▶ Nad úrovní ramen pracovat jen krátkou dobu.
 - ▶ Práci přerušovat přestávkami.
- Pokud narazí pohyblivý se nože postřihové lišty na tvrdý předmět, mohou se rychle zbrzdít. Vznikajícími reakčními silami může uživatel ztratit vládu nad nůžkami na keře a může být těžce zraněn.
 - ▶ Před započetím práce prohledat keř nebo trávu, nejsou-li tam nějaké tvrdé předměty a tyto předměty odstranit.
- Pohyblivý se nože postřihové lišty mohou uživatele pořezat. Uživatel může utrpět těžká zranění.



- ▶ Volnou ruku udržovat mimo dosah nožů postřihové lišty.
- ▶ Nedotýkat se pohyblivých nožů postřihové lišty.
- ▶ Pokud jsou nože postřihové lišty zablokovány nějakým předmětem, nůžky na keře vypnout a vyjmout akumulátor. Teprve potom předmět odstranit.
- Pokud se nůžky na keře během práce změní nebo se chovají nezvyklým způsobem, mohou být v provozně nebezpečném stavu. Může dojít k těžkým úrazům osob a ke vzniku věcných škod.
 - ▶ Práci ukončit, akumulátor vyjmout a vyhledat odborného prodejce výrobků STIHL.
- Během práce mohou nůžky na keře způsobit vznik vibrací.
 - ▶ Nosit rukavice.
 - ▶ Práci přerušovat přestávkami.
 - ▶ Pokud se vyskytnou náznaky poruch prokrvení: vyhledat lékaře.
- Po puštění spínače se nože postřihové lišty pohybují ještě cca 1° vteřinu dál. Pohyblivý se nože postřihové lišty mohou někoho pořezat. Osoby mohou utrpět těžká zranění.



▲ NEBEZPEČÍ

- Pokud se pracuje v okolí elektrický proud vodících kabelů, mohou se nože postřihové lišty

dostat do kontaktu s těmito elektrický proud vodícími kabely a mohou je poškodit. Uživatel může utrpět těžké nebo smrtelné zranění.

- ▶ Nepracovat v okolí elektrický proud vodících kabelů.

4.8 Nabíjení

▲ VAROVÁNÍ

- Během nabíjení může být poškozená nebo defektní nabíječka nezvykle cítit nebo kouřit. Může dojít k úrazům osob a ke vzniku věcných škod.
 - ▶ Elektrickou vidlici vytáhněte ze zásuvky.
- Nabíječka se může při nedostatečném odvodu teploty přehřát a způsobit požár. Může tím dojít k těžkým úrazům či úmrtí osob a ke vzniku věcných škod.
 - ▶ Nabíječku ničím nezakrývat.

4.9 Elektrické připojení

Kontakt s konstrukčními díly vedoucími elektrický proud může vzniknout z těchto příčin:

- Je poškozen připojovací kabel nebo prodlužovací kabel.
- Elektrická vidlice připojovacího kabelu nebo prodlužovacího kabelu je poškozená.
- Zásuvka není správně nainstalovaná.

▲ NEBEZPEČÍ

- Kontakt s konstrukčními díly vedoucími elektrický proud může způsobit úraz elektrickým proudem. Uživatel může utrpět těžké nebo smrtelné zranění.
 - ▶ Zajistěte, aby připojovací kabel, prodlužovací kabel a jejich elektrické vidlice nebyly poškozeny.



Pokud je připojovací kabel nebo prodlužovací kabel poškozen:

- ▶ Poškozeného místa se nedotýkejte.
- ▶ Vytáhněte elektrickou vidlici ze zásuvky.
- ▶ Připojovacího kabelu, prodlužovacího kabelu a jejich elektrických vidlic se dotýkejte pouze suchýma rukama.
- ▶ Zasuňte elektrickou vidlici připojovacího kabelu nebo prodlužovacího kabelu do správně nainstalované a zajištěné zásuvky s ochranným kontaktem.
- ▶ Připojte nabíječku přes proudový chránič (30 mA, 30 ms).
- Poškozený nebo nevhodný prodlužovací kabel může vést k zásahu elektrickým proudem. Může dojít k těžkým úrazům nebo usmrcení osob.

- ▶ Používejte prodlužovací kabel se správným kabelovým průřezem,  19.5.

⚠ VAROVÁNÍ

- Během nabíjení může nesprávné síťové napětí nebo nesprávná síťová frekvence vést k přepětí v nabíječe. Nabíječka může být poškozena.
 - ▶ Zajistěte, aby síťové napětí a síťová frekvence elektrické sítě souhlasily s údaji na výkonovém štítku nabíječky.
- Pokud je nabíječka připojena k vícenásobným zásuvkám, může během nabíjení dojít k přetížení elektrických součástí. Elektrické konstrukční díly se mohou zahřát a způsobit požár. Může tak dojít k těžkým úrazům či úmrtí osob a ke vzniku věcných škod.
 - ▶ Ujistěte se, že specifikace napájení na vícenásobné zásuvce nepřekračují specifikace uvedené na typovém štítku nabíječky a všech elektrických spotřebičů připojených k vícenásobné zásuvce.
- Nesprávně instalovaný připojovací nebo prodlužovací kabel může být poškozen a existuje zde nebezpečí zakopnutí. Osoby mohou být zraněny a připojovací nebo prodlužovací kabel může být poškozen.
 - ▶ Připojovací kabel a prodlužovací kabel uložte, veďte a označte tak, aby o ně osoby nemohly zakopnout.
 - ▶ Připojovací kabel a prodlužovací kabel veďte tak, aby nebyly napnuté nebo smotané.
 - ▶ Připojovací kabel a prodlužovací kabel veďte tak, aby nemohly být poškozeny, zlomeny, skřípnuty a neodíraly se.
 - ▶ Připojovací kabel a prodlužovací kabel chraňte před horkem, olejem a chemikáliemi.
 - ▶ Připojovací kabel a prodlužovací kabel veďte po suchém podkladu.
- Během práce se prodlužovací kabel zahřívá. Pokud teplo nemůže odcházet, může způsobit požár.
 - ▶ V případě použití kabelového bubnu: kabelový buben kompletně odviňte.
- Pokud jsou zdi vedeny elektrické kabely a trubky, může dojít při montáži nabíječky na zeď k jejich poškození. Kontakt s kabely vedoucími elektrický proud může vést k zásahu elektrickým proudem. Může dojít k těžkým úrazům osob a ke vzniku věcných škod.
 - ▶ Zajistěte, aby na plánovaném místě nebyly ve zdi vedeny žádné elektrické kabely a trubky.

- Pokud by nabíječka nebyla na zeď namontována tak, jak je to popsáno v tomto návodu k použití, může nabíječka nebo akumulátor spadnout dolů nebo se může nabíječka přes příliš zahřát. Může dojít k úrazům osob a ke vzniku věcných škod.
 - ▶ Nabíječku namontujte na zeď tak, jak je to popsáno v tomto návodu k použití.
- Pokud je nabíječka se vsazeným akumulátorem montována na zeď, může akumulátor z nabíječky vypadnout. Může dojít k úrazům osob a ke vzniku věcných škod.
 - ▶ Nejdříve na zeď připevněte nabíječku a pak vsaďte akumulátor.

4.10 Přeprava

4.10.1 Nůžky na keře

⚠ VAROVÁNÍ

- Během přepravy se nůžky na keře mohou převrátit nebo pohybovat. Může dojít k úrazům osob a ke vzniku věcných škod.
 - ▶ Vyměňte akumulátor.
 
 - ▶ Ochranný kryt nožů nasuňte nebo zaklopte na postřihovou lištu tak, aby byly nože postřihové lišty zcela zakryty.
 - ▶ Nůžky na keře přepravujte v brašně, která je součástí dodávky.
 - ▶ Pokud v rozsahu dodávky není žádná brašna: nůžky na keře zajistěte upínacími popruhy, řemenem nebo sítkou tak, aby se nemohly převrátit ani pohnout.

4.10.2 Akumulátor

⚠ VAROVÁNÍ

- Akumulátor není chráněn proti všem okolním vlivům. Pokud je akumulátor vystaven určitým okolním vlivům, může být poškozen a může dojít ke vzniku věcných škod.
 - ▶ Poškozený akumulátor nepřevravujte.
 - ▶ Pokud je součástí dodávky brašna: Akumulátor přepravujte v brašně, která je součástí dodávky.
- Během přepravy se může akumulátor převrátit nebo pohnout. Může dojít k úrazům osob a ke vzniku věcných škod.
 - ▶ Akumulátor v balení zabalte tak, aby se nemohl pohybovat.
 - ▶ Balení zajistěte tak, aby se nemohlo pohybovat.

4.10.3 Nabíječka

▲ VAROVÁNÍ

- Během přepravy se může nabíječka převrátit nebo pohnout. Může dojít k úrazům osob a ke vzniku věcných škod.
 - ▶ Vytáhněte elektrickou vidlici ze zásuvky.
 - ▶ Vyjměte akumulátor.
 - ▶ Nabíječku přepravujte v brašně, která je součástí dodávky.
 - ▶ Pokud v rozsahu dodávky není žádná brašna, nabíječku zajistěte upínacími popruhy, řemenem nebo sítkou tak, aby se nemohla převrátit ani pohnout.
- Připojovací kabel není určen k tomu, aby se za něj nabíječka nosila. Připojovací kabel a nabíječka tím mohou být poškozeny.
 - ▶ Připojovací kabel sviňte a připevněte na nabíječku.

4.11 Skladování

4.11.1 Nůžky na keře

▲ VAROVÁNÍ

- Děti nemohou rozpoznat ani odhadnout nebezpečí hrozcí nůžkami na keře. Děti mohou utrpět těžké úrazy.



- ▶ Vyjměte akumulátor.

- ▶ Ochranný kryt nožů nasuňte nebo zaklopte na postřihovou lištu tak, aby byly nože postřihové lišty zcela zakryty.
- ▶ Nůžky na keře skladujte mimo dosah dětí.

- Elektrické kontakty na nůžkách na keře a kovové konstrukční díly mohou vlivem vlhka zkorodovat. Nůžky na keře se mohou poškodit.



- ▶ Vyjměte akumulátor.

- ▶ Nůžky na keře skladujte v čistém a suchém stavu.

4.11.2 Akumulátor

▲ VAROVÁNÍ

- Děti nemohou rozpoznat ani odhadnout nebezpečí vyplývající z akumulátoru. Děti mohou utrpět těžké úrazy.
 - ▶ Akumulátor skladujte mimo dosah dětí.
- Akumulátor není chráněn proti všem okolním vlivům. Pokud je akumulátor vystaven určitým

okolním vlivům, může dojít k neopravitelnému poškození.

- ▶ Akumulátor skladujte v čistém a suchém stavu.
- ▶ Skladujte akumulátor v uzavřeném prostoru.
- ▶ Akumulátor uchovávejte odděleně od nůžek na keře.
- ▶ Pokud je akumulátor uložen v nabíječce: Odpojte síťový konektor a uložte akumulátor se stavem nabití mezi 40 % a 60 % (2 zelená svítící světla LED).
- ▶ Akumulátor je třeba skladovat v rámci zadaných teplotních mezí, 19.6.

4.11.3 Nabíječka

▲ VAROVÁNÍ

- Děti nemohou rozpoznat ani odhadnout nebezpečí hrozcí nabíječkou. Může dojít k těžkým úrazům nebo usmrcení dětí.
 - ▶ Vytáhněte síťový konektor sítě.
 - ▶ Skladujte nabíječku mimo dosah dětí.
- Nabíječka není chráněna před všemi okolními vlivy. Pokud je nabíječka vystavena určitým okolním vlivům, může dojít k jejímu poškození.
 - ▶ Vytáhněte síťový konektor sítě.
 - ▶ Pokud je nabíječka příliš zahřátá: nechejte ji vychladnout.
 - ▶ Skladujte nabíječku v čistém a suchém stavu.
 - ▶ Nabíječku skladujte v uzavřeném prostoru.
 - ▶ Nabíječku je třeba skladovat v rámci zadaných teplotních mezí, 19.6.
- Připojovací kabel není určen k tomu, aby se za něj nabíječka nosila či zavěšovala. Připojovací kabel a nabíječka tím mohou být poškozeny.
 - ▶ Nabíječku berte a držte za těleso. K usnadnění nadzdvihnutí nabíječky je na zadní straně nabíječky umístěna prohlubeň na ruku.
 - ▶ Nabíječku zavěste na závěsný držák na zdi.

4.12 Čištění, údržba a opravy

▲ VAROVÁNÍ

- Pokud je během čištění, údržby nebo opravy vsazen akumulátor, může dojít k nechtěnému zapnutí nůžek na keře. Může dojít k těžkým úrazům osob a ke vzniku věcných škod.











- ▶ Vyjměte akumulátor.

- Při používání agresivních čisticích prostředků, čištění proudem vody nebo špičatými předměty může docházet k poškození nůžek na keře, nožů postřihové lišty, akumulátoru, nebo nabíječky. Pokud nůžky na keře, nože postřihové lišty, akumulátor nebo nabíječka nebudou správně vyčištěny, nemohou konstrukční díly již správně fungovat a bezpečnostní zařízení mohou být vyřazena z provozu. Osoby mohou utrpět těžká zranění.
 - ▶ Nůžky na keře, nože postřihové lišty, akumulátor a nabíječku čistíte tak, jak je to popsáno v tomto návodu k použití.
- Pokud nůžky na keře, nože postřihové lišty, akumulátor a nabíječka nebudou správně udržovány nebo opravovány, nemohou konstrukční díly již správně fungovat a bezpečnostní zařízení mohou být vyřazena z provozu. Může dojít k těžkým úrazům nebo usmrčení osob.
 - ▶ Nůžky na keře, akumulátor a nabíječku nikdy neopravujte sám/sama a neprovádějte ani údržbářské úkony.
 - ▶ Pokud se na nůžkách na keře, akumulátoru nebo nabíječce musí provést údržbářské úkony nebo opravy, vyhledejte odborného prodejce výrobků STIHL.
 - ▶ Na nožích postřihové lišty provádějte údržbu tak, jak je to popsáno v tomto návodu k použití.
- Během čištění nebo údržby nožů postřihové lišty se může uživatel pořezat o ostré řezné zuby. Uživatel se může zranit.
 - ▶ Noste pracovní rukavice z odolného materiálu.

5 Příprava nůžek na keře k použití

5.1 Příprava nůžek na keře k použití

Před každým započatím práce se musí provést níže uvedené kroky:

- ▶ Zajistěte, aby se níže uvedené konstrukční díly nacházely v bezpečném stavu:
 - Nůžky na keře,  4.6.1.
 - Nože postřihové lišty,  4.6.2.
 - akumulátor,  4.6.3.
 - Nabíječka,  4.6.4.
- ▶ Zkontrolujte akumulátor,  10.2.
- ▶ Akumulátor zcela nabijte,  6.2.
- ▶ Vyčistěte nůžky na keře,  15.1.
- ▶ Zkontrolujte ovládací prvky,  10.1.

- ▶ Pokud tyto kroky nemohou být provedeny: nepoužívejte nůžky na keře a vyhledejte odborného prodejce výrobků STIHL.

6 Nabíjení akumulátoru a světla LED

6.1 Montáž nabíječky na zeď

Nabíječka může být montována na zeď.

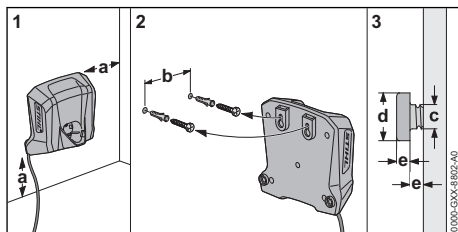

- ▶ Nabíječku namontujte na zeď tak, aby byly splněny níže uvedené podmínky:

- Je použit vhodný připevňovací materiál.
 - Nabíječka je ve vodorovné poloze.
- Jsou dodrženy následující rozměry:
- a = nejméně 100 mm
 - b = 54 mm
 - c = 4,5 mm
 - d = 9 mm
 - e = 2,5 mm

6.2 Nabíjení akumulátoru

Délka doby nabíjení závisí na různých vlivech, např. na teplotě akumulátoru nebo na teplotě okolí. Aby se dosáhlo optimálního výkonu, dbejte na dodržování doporučených teplotních mezí,  19.7. Skutečná délka doby nabíjení se může odchylovat od uvedené délky doby nabíjení. Délka doby nabíjení je uvedena na adrese www.stihl.com/charging-times.

Když je elektrická vidlice zasunutá do zásuvky a akumulátor je vsazen do nabíječky, proces nabíjení se spustí automaticky. Po úplném nabití akumulátoru se nabíječka automaticky vypne.

Během nabíjení se akumulátor a nabíječka zahřívají.

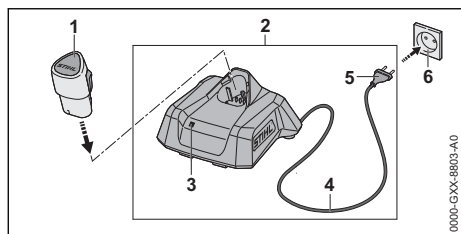

- ▶ Zasuňte elektrickou vidlici (5) do dobře přístupné zásuvky (6). Nabíječka (2) provede detekční test. LED (3) svítí cca 1 vteřinu zeleně a cca 1 vteřinu červeně.
- ▶ Uložte připojovací kabel (4).
- ▶ Akumulátor (1) vsadíte do vodítek nabíječky (2) a až na doraz ho zamáčkněte. LED (3) svítí nebo bliká zeleně. Akumulátor (2) se nabíjí.
- ▶ Pokud LED (3) již nesvítí: akumulátor (1) je zcela nabitý a může být z nabíječky (2) vyjmut.
- ▶ Pokud se nabíječka (2) již nebude používat: elektrickou vidlici (5) vytáhněte ze zásuvky (6).

6.3 Indikace stavu nabití

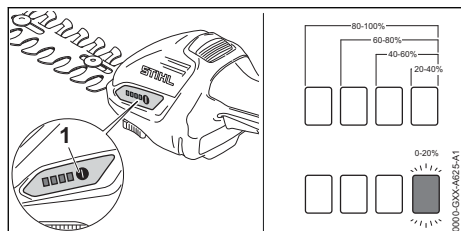

- ▶ Vsadíte akumulátor.
- ▶ Stiskněte tlačítko (1). Světla LED svítí po dobu cca 5 vteřin zeleně a udávají stav nabití.
- ▶ Pokud pravé světlo LED bliká zeleně: nabíjete akumulátor.

6.4 Světla LED na nůžkách na keře

Světla LED mohou signalizovat stav nabití nebo poruchy na akumulátoru. Světla LED mohou svítit zeleně nebo červeně nebo blikat.

Pokud světla LED svítí zeleně nebo blikají, je signalizován stav nabití.

- ▶ Pokud světla LED svítí červeně nebo blikají: odstraňte závady, 18.1. V nůžkách na keře nebo v akumulátoru je porucha.

6.5 LED na nabíječce

LED signalizuje stav nabíječky nebo její poruchy. LED může svítit zeleně nebo červeně nebo blikat.

Pokud LED svítí nebo bliká zeleně, akumulátor se nabíjí.

- ▶ Pokud LED svítí nebo bliká červeně: odstraňte závady, 18.2.

V nabíječce nebo v akumulátoru je porucha.

7 Sestavení nůžek na keře

7.1 Montáž a demontáž postřihové lišty na keře

7.1.1 Montáž postřihové lišty na keře nebo vyžínacího nože na trávu

Způsob montáže postřihové lišty na keře a nože na trávu na nůžky na keře je stejný.

- ▶ Nůžky na keře vypněte a akumulátor vyjměte.
- ▶ Ochranný kryt nožů nasuňte nebo zaklopte na postřihovou lištu tak, aby byly nože postřihové lišty zcela zakryty.

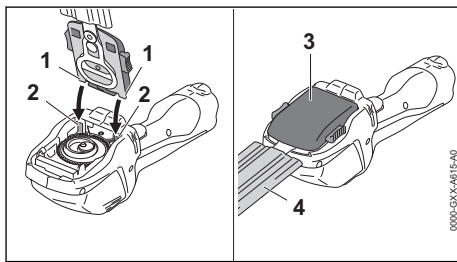

- ▶ Zarážkové výstupky (1) postřihové lišty na keře (3) nebo vyžínacího nože na trávu (3) nasadíte na vodítka (2).
- ▶ Sklopte postřihovou lištu na keře (3) nebo vyžínací nůž na trávu (3) dolů a pevně je přitiskněte. Postřihová lišta na keře (3) nebo vyžínací nůž na trávu (3) se slyšitelně zaaretují.
- ▶ Stáhněte nebo sejměte ochranný kryt postřihové lišty (4).

7.1.2 Demontáž postřihové lišty na keře nebo vyžínacího nože na trávu

Způsob demontáže postřihové lišty nůžek na keře a nože na trávu je stejný.

- ▶ Nůžky na keře vypněte a akumulátor vyjměte.
- ▶ Ochranný kryt nožů nasuňte nebo zaklopte na postřihovou lištu tak, aby byly nože postřihové lišty zcela zakryty.

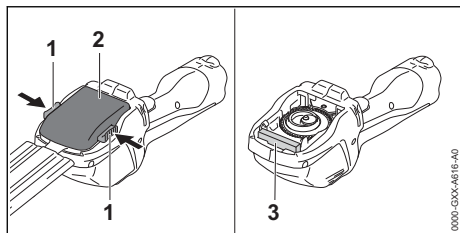

- ▶ Stiskněte obě aretační páčky (1). Postříhová lišta nůžek na keře (2) nebo vyžínací nůž na trávu (2) jsou deblokovány.
- ▶ Sejměte postříhovou lištu nůžek na keře (2) nebo vyžínací nůž na trávu (2).

Během práce chrání kryt (3) z pěnové hmoty převodovku před znečištěním. Kryt (3) je pevně spojen s nůžkami na keře a nemůže být odstraněn.

8 Vsazení a vyjmutí akumulátoru

8.1 Vsazení akumulátoru

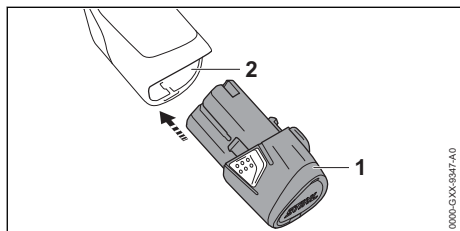

- ▶ Akumulátor (1) zamáčkněte až na doraz do akumulátorové šachty (2). Akumulátor (1) se s kliknutím zaaretuje.

8.2 Vyjmutí akumulátoru

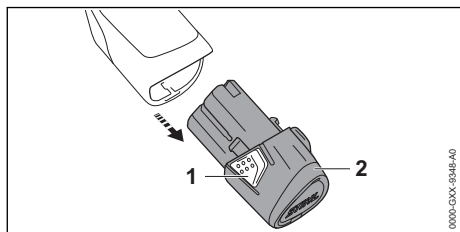

- ▶ Zmáčkněte obě záračkové pojistky (1). Akumulátor (2) je deblokován a lze ho vyjmout.

9 Zapnutí a vypnutí nůžek na keře

9.1 Zapnutí nůžek na keře

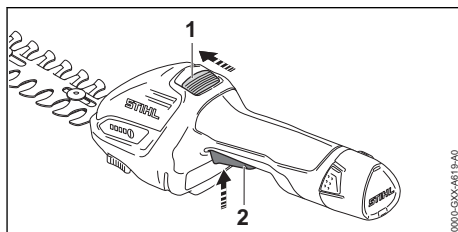

- ▶ Deblokovací šoupátko (1) posuňte palcem směrem k noži postříhové lišty a držte je.
- ▶ Ukazováčkem stiskněte spínač (2) a stisknutý ho držte. Deblokovací šoupátko (1) může být uvolněno. Nůžky na keře akcelerují a nože postříhové lišty se pohybují.

9.2 Vypnutí nůžek na keře

- ▶ Uvolnit spínač a deblokovací šoupátko.
- ▶ Počkat, až se nože postříhové lišty po cca 1 vteřině již nepohybují.
- ▶ Pokud se nože postříhové lišty po cca 1 vteřině ještě dále pohybují: akumulátor vyjmout a vyhledat odborného prodejce výrobků STIHL. Nůžky na keře jsou vadné.

10 Kontrola nůžek na keře a akumulátoru

10.1 Kontrola ovládacích prvků

Deblokovací šoupátko a spínač

- ▶ Vyjmout akumulátor.
- ▶ Pokusit se stisknout spínač bez stisknutí deblokovacího šoupátka.
- ▶ Pokud spínač lze stisknout: nepoužívat nůžky na keře a vyhledat odborného prodejce výrobků STIHL. Deblokovací šoupátko je vadné.
- ▶ Deblokovací šoupátko posunout palcem směrem k noži postříhové lišty a držet je.
- ▶ Stisknout spínač.
- ▶ Uvolnit spínač a deblokovací šoupátko.
- ▶ Pokud se spínač nebo deblokovací šoupátko těžce pohybují nebo se neodpruží do výchozí polohy: nepoužívat nůžky na keře a vyhledat odborného prodejce výrobků STIHL. Spínač nebo deblokovací šoupátko jsou vadné.

Zapnutí nůžek na keře

- ▶ Vsadit akumulátor.
- ▶ Deblokovací šoupátko posunout palcem směrem k noži postřihové lišty a držet je.
- ▶ Stisknout spínač a stisknutý ho držet. Nože postřihové lišty se pohybují.
- ▶ Uvolnit spínač. Nože postřihové lišty se po cca 1 vteřině již nepohybují.
- ▶ Pokud se nože postřihové lišty po cca 1 vteřině ještě dále pohybují: vyjmout akumulátor a vyhledat odborného prodejce výrobků STIHL. Nůžky na keře jsou vadné.

10.2 Kontrola akumulátoru

- ▶ Vsadte akumulátor.
- ▶ Stiskněte tlačítko na nůžkách na keře. Světla LED svítí nebo blikají.
- ▶ Pokud světla LED nesvítí nebo neblíkají: nůžky na keře nepoužívejte a vyhledejte odborného prodejce výrobků STIHL. V nůžkách na keře nebo v akumulátoru je porucha.

11 Práce s nůzkami na keře

11.1 Jak držet a vést nůžky na keře

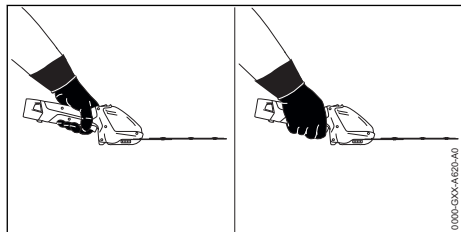

- ▶ Nůžky na keře držte pevně jednou rukou za ovládací rukojeť tak, aby palec obepínal ovládací rukojeť.
- ▶ Volnou ruku udržujte mimo dosah nožů postřihové lišty.

11.2 Stříhání keřů

- ▶ Namontujte postřihovou lištu na keře.
- ▶ Silné a silnější větve odstraňte vyvětovacími nůžkami, zahradními nůžkami nebo motorovou pilou.

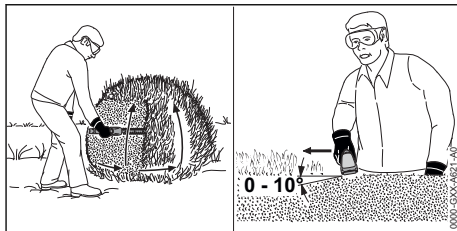

- ▶ Nůžky na keře ved'te na jedné straně keře obloukovitě odspodu nahoru a stříhejte keř.
- ▶ Nůžky na keře spusťte dolů bez postřihu keře.
- ▶ Pomalu a kontrolovaně kráčejte vpřed.
- ▶ Nůžky na keře ved'te znovu obloukovitě odspodu nahoru a stříhejte keř.
- ▶ Druhou stranu keře stříhejte stejným způsobem.
- ▶ Postřihovou lištu na keře na vrchní straně keře nasadte pod úhlem mezi 0° a 10°.
- ▶ Nůžky na keře ved'te vodorovně a obloukovitě tam a zpět a stříhejte keř.
- ▶ Pokud poklesne postřihový výkon: nože postřihové lišty naostřete.

Aby se dosáhlo optimálního výkonu, dbejte na dodržování doporučených teplotních mezí,  19.7.

11.3 Stříhání trávy

- ▶ Namontujte vyžínací nůž na trávu.

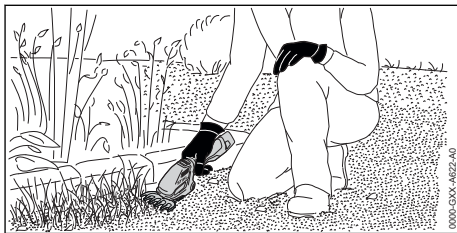

- ▶ Nůžky na keře ved'te travou v požadované řezné výšce.

Aby se dosáhlo optimálního výkonu, dbejte na dodržování doporučených teplotních mezí,  19.7.

12 Po skončení práce

12.1 Po skončení práce

- ▶ Nůžky na keře vypněte a akumulátor vyjměte.
- ▶ Pokud jsou nůžky na keře vlhké: nechejte nůžky na keře vyschnout.
- ▶ Pokud je akumulátor mokry: nechejte ho uschnout.
- ▶ Vyčistěte nůžky na keře.
- ▶ Vyčistěte nože postřihové lišty.

- ▶ Ochranný kryt nožů nasuňte nebo zaklopte na postřihovou lištu tak, aby byly nože postřihové lišty zcela zakryty.
- ▶ Vyčistěte akumulátor.

13 Přeprava

13.1 Přeprava nůžek na keře

- ▶ Vypněte nůžky na keře a vyjměte akumulátor.
- ▶ Nasuňte nebo zaklopte ochranný kryt nožů na postřihovou lištu tak, aby byly nože postřihové lišty zcela zakryty.

Jak nosit nůžky na keře

- ▶ Nůžky na keře noste jednou rukou za ovládací rukojeť.

Přeprava nůžek na keře ve vozidle

- ▶ Nůžky na keře přepravujte v brašně, která je součástí dodávky.
- ▶ Brašnu zajistěte tak, aby se nemohla převrátit ani pohnout.
- ▶ Pokud v rozsahu dodávky není žádná brašna, nůžky na keře zajistěte tak, aby se nemohly převrátit ani pohnout.

13.2 Přeprava akumulátoru

- ▶ Vypněte nůžky na keře a vyjměte akumulátor.
- ▶ Zajistěte, aby byl akumulátor ve stavu odpovídajícím bezpečnosti.
- ▶ Akumulátor zabalte do brašny, která je součástí dodávky.
- ▶ Pokud není taška součástí dodávky: Akumulátor zabalte tak, aby se nemohl v balení pohybovat.
- ▶ Balení zajistěte tak, aby se nemohlo pohybovat.

Akumulátor podléhá požadavkům pro přepravu nebezpečných nákladů. Akumulátor je zařazen jako UN 3480 (lithium-iontové baterie) a byl přezkoušen podle manuálu UN Zkoušky a kritéria, díl III, podkapitola 38.3.

Přepavní předpisy jsou uvedené na adrese www.stihl.com/safety-data-sheets.

13.3 Přeprava nabíječky

- ▶ Vytáhněte elektrickou vidlici ze zásuvky.
- ▶ Vyjměte akumulátor.
- ▶ Připojovací kabel sviňte a připevněte na nabíječku.
- ▶ Pokud se bude nabíječka přepravovat v automobilu:
 - ▶ Nabíječku přepravujte v brašně, která je součástí dodávky.
 - ▶ Brašnu zajistěte tak, aby se nemohla převrátit ani pohnout.

- ▶ Pokud v rozsahu dodávky není žádná brašna, nabíječku zajistěte tak, aby se nemohla převrátit ani pohnout.

14 Skladování

14.1 Skladování nůžek na keře

- ▶ Nůžky na keře vypněte a akumulátor vyjměte.
- ▶ Ochranný kryt nožů nasuňte nebo zaklopte na postřihovou lištu tak, aby byly nože postřihové lišty zcela zakryty.
- ▶ Nůžky na keře skladujte tak, aby byly splněny níže uvedené podmínky:
 - Nůžky na keře jsou mimo dosah dětí.
 - Nůžky na keře jsou čisté a suché.

14.2 Skladování akumulátoru

STIHL doporučuje skladovat akumulátor ve stavu nabití mezi 40 % a 60 % (2 zeleně svítící LED).

- ▶ Akumulátor skladujte tak, aby byly splněny níže uvedené podmínky:
 - Akumulátor je mimo dosah dětí.
 - Akumulátor je čistý a suchý.
 - Akumulátor je v uzavřeném prostoru.
 - Akumulátor je oddělen od nůžek na keře a nabíječky.
 - Pokud je akumulátor uložen v nabíječce: Odpojte síťový konektor a uložte akumulátor se stavem nabití mezi 40 % a 60 % (2 zelená svítící světla LED).
 - Akumulátor neskladujte mimo udávané teplotní rozsahy,  19.6.

UPOZORNĚNÍ

- Pokud se akumulátor neskladuje tak, jak je popsáno v tomto návodu k použití, může dojít k jeho úplnému vybití a nevratnému poškození.
 - ▶ Před uskladněním vybitý akumulátor nabijte. STIHL doporučuje skladovat akumulátor ve stavu nabití mezi 40 % a 60 % (2 zeleně svítící LED).
 - ▶ Akumulátor uchovávejte odděleně od nůžek na keře.

14.3 Skladování nabíječky

- ▶ Vytáhněte síťový konektor ze zásuvky.

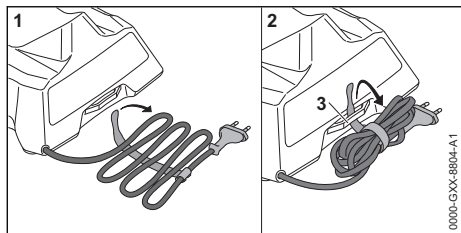

- ▶ Sviňte připojovací kabel a připevněte jej na nabíječku.
- ▶ Skladujte nabíječku tak, aby byly splněny níže uvedené podmínky:
 - Nabíječka je mimo dosah dětí.
 - Nabíječka je čistá a suchá.
 - Nabíječka je v uzavřeném prostoru.
 - Nabíječka není zavěšená za připojovací kabel nebo za držák (3) pro připojovací kabel.
 - Nabíječku neskladujte mimo udávané teplotní rozsahy, [19.6.](#)

15 Čištění

15.1 Vyčistěte nůžky na keře

- ▶ Vypněte nůžky na keře a vyjměte akumulátor.
- ▶ Nůžky na keře očistěte vlhkým hadrem nebo prostředkem na rozpouštění pryskyřic STIHL.
- ▶ Vyčistěte větrací štěrby štětce.
- ▶ Odstraňte z akumulátorové šachty cizí předměty a vyčistěte akumulátorovou šachtu vlhkým hadrem.
- ▶ Elektrické kontakty v akumulátorové šachtě vyčistěte štětce nebo měkkým kartáčem.

15.2 Čištění nožů postřihové lišty

- ▶ Nůžky na keře vypnout a akumulátor vyjmout.
- ▶ Nože postřihové lišty z obou stran nasprejovat prostředkem na rozpouštění pryskyřic STIHL.
- ▶ Vsadit akumulátor.
- ▶ Zapnout nůžky na keře na 5 sekund. Nože postřihové lišty se pohybují. Prostředek na rozpouštění pryskyřic STIHL se stejnoměrně rozdělí.

15.3 Čištění akumulátoru

- ▶ Akumulátor vyčistit vlhkým hadrem.

15.4 Čištění nabíječky

- ▶ Vytáhněte elektrickou vidlici ze zásuvky.
- ▶ Nabíječku vyčistěte vlhkým hadrem.
- ▶ Elektrické kontakty nabíječky vyčistěte štětce nebo měkkým kartáčem.

16 Údržba

16.1 Ostření nožů postřihové lišty

Nůž na stříhání keřů

STIHL doporučuje nechat nůž na stříhání keřů naostřit u odborného prodejce výrobků STIHL.



VAROVÁNÍ

- ▶ Zuby postřihové lišty jsou ostré. Uživatel se může pořezat.
 - ▶ Noste pracovní rukavice z odolného materiálu.
- ▶ Vypněte nůžky na křoviny a vyjměte akumulátor.
- ▶ Demontujte nůž na stříhání keřů, [7.1.2.](#)

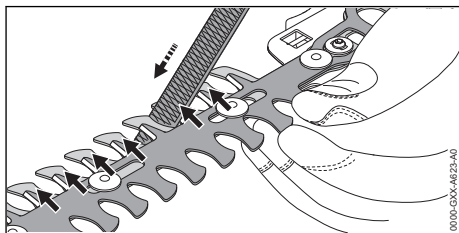

- ▶ Nože postřihové lišty posuňte proti sobě tak, aby byly bříty dobře přístupné.
- ▶ Každé ostří břítu zubů horní řezné lišty naostřete plochým pilníkem STIHL pohybem vpřed. Dodržte přitom úhel ostření, [19.2.](#)
- ▶ Postřihovou lištu na keře otočte.
- ▶ Naostřete zbylá ostří.
- ▶ Prach vzniklý během ostření odstraňte vlhkým hadrem.
- ▶ Postřihovou lištu na keře z obou stran nasprejujte prostředkem na rozpouštění pryskyřic STIHL.
- ▶ Namontujte postřihovou lištu na keře, [7.1.1.](#)
- ▶ Nůžky na křoviny na 5 vteřin zapněte. Nože postřihové lišty se pohybují. Prostředek na rozpouštění pryskyřic STIHL se tím stejnoměrně rozprostře.
- ▶ V případě nejasností: vyhledejte odborného prodejce výrobků STIHL.

Vyžínací nůž na trávu

STIHL doporučuje nechat vyžínací nůž na trávu naostřit u odborného prodejce výrobků STIHL.

! VAROVÁNÍ

- Zuby postříhové lišty jsou ostré. Uživatel se může pořezat.
 - ▶ Noste pracovní rukavice z odolného materiálu.
- ▶ Vypněte nůžky na křoviny a vyjměte akumulátor.
- ▶ Demontujte vyžínací nůž na trávu,  7.1.2.

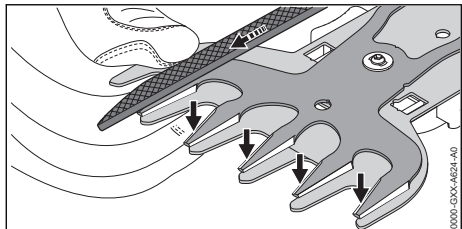

- ▶ Horní část postříhové lišty zcela odsuňte do jednoho směru tak, aby byla vždy jedna strana ostří nožů dobře přístupná.
- ▶ Každé dobře dostupné ostří břitů horní části postříhové lišty naostřete plochým pilníkem STIHL pohybem vpřed. Dodržte přitom úhel ostření,  19.2.
- ▶ Horní část postříhové lišty posuňte zcela do opačného směru tak, aby byla nyní dobře přístupná druhá strana ostří nožů.
- ▶ Naostřete zbylá ostří.
- ▶ Prach vzniklý během ostření odstraňte vlhkým hadrem.

- ▶ Vyžínací nůž na trávu naspřejte z obou stran prostředkem na rozpouštění pryskyřic STIHL.
- ▶ Namontujte vyžínací nůž na trávu,  7.1.1.
- ▶ Nůžky na křoviny na 5 vteřin zapněte. Nože postříhové lišty se pohybují. Prostředek na rozpouštění pryskyřic STIHL se tím stejnoměrně rozprostře.
- ▶ V případě nejasností: vyhledejte odborného prodejce výrobků STIHL.

17 Oprava

17.1 Oprava nůžek na keře, akumulátoru a nabíječky

Uživatel nemůže nůžky na keře, nože postříhové lišty, akumulátor a nabíječku opravovat sám.

- ▶ Pokud jsou nůžky na keře poškozené: nůžky na keře nepoužívat a vyhledat odborného prodejce výrobků STIHL.
- ▶ Pokud jsou nože postříhové lišty poškozené: vyměnit nože postříhové lišty.
- ▶ Pokud je akumulátor defektní nebo poškozený: vyměnit akumulátor.
- ▶ Pokud je nabíječka defektní nebo poškozená: vyměnit nabíječku.
- ▶ Pokud je přípojovací kabel defektní nebo poškozený: nabíječku nepoužívat a přípojovací kabel nechat vyměnit u odborného prodejce výrobků STIHL.

18 Odstranění poruch

18.1 Odstranění poruch nůžek na keře nebo akumulátoru

Porucha	Světla LED na nůžkách na keře	Příčina	Odstranění závady
Nůžky na keře se při zapnutí nerozběhnou.	1 LED bliká zeleně.	Stav nabití akumulátoru je příliš nízký.	▶ Nabijte akumulátor.
	1 LED svítí červeně.	Akumulátor je příliš teplý nebo příliš studený.	▶ Vyjměte akumulátor. ▶ Nechejte akumulátor vychladnout nebo zahřát.
	3 LED blikají červeně.	V nůžkách na keře je porucha.	▶ Vyjměte akumulátor a opět ho vsadte. ▶ Zapněte nůžky na keře. ▶ Pokud 3 světla LED i nadále červeně blikají: nůžky na keře nepoužívejte a vyhledejte odborného prodejce výrobků STIHL.
	3 LED svítí červeně.	Nůžky na keře jsou příliš teplé.	▶ Vyjměte akumulátor. ▶ Nechejte nůžky na keře vychladnout.
	4 LED blikají červeně.	V akumulátoru je porucha.	▶ Vyjměte akumulátor. ▶ Vycištěte elektrické kontakty v akumulátorové šachtě.

Porucha	Světla LED na nůžkách na keře	Příčina	Odstranění závady
			<ul style="list-style-type: none"> ▶ Vsaďte akumulátor. ▶ Zapněte nůžky na keře. ▶ Pokud 4 světla LED i nadále červeně blikají: akumulátor nepoužívejte a vyhledejte odborného prodejce výrobků STIHL.
		Elektrické spojení mezi nůžkami na keře a akumulátorem je přerušeno.	<ul style="list-style-type: none"> ▶ Vyměňte akumulátor. ▶ Vyčistěte elektrické kontakty v akumulátorové šachtě. ▶ Vsaďte akumulátor.
		Nůžky na keře nebo akumulátor jsou vlhké.	<ul style="list-style-type: none"> ▶ Nechejte nůžky na keře vyschnout.
		Nože postřihové lišty se pohybují těžce.	<ul style="list-style-type: none"> ▶ Naspřejte nože postřihové lišty z obou stran prostředkem na rozpouštění pryskyřic STIHL. ▶ Pokud se nůžky na keře znovu při zapnutí nerozběhnou: nůžky na keře nepoužívejte a vyhledejte odborného prodejce výrobků STIHL.
Nůžky na keře se během provozu vypínají.	3 LED svítí červeně.	Nůžky na keře jsou příliš teplé.	<ul style="list-style-type: none"> ▶ Vyměňte akumulátor. ▶ Nechejte nůžky na keře vychladnout.
		Existuje elektrická porucha.	<ul style="list-style-type: none"> ▶ Vyměňte akumulátor a opět ho vsaďte. ▶ Zapněte nůžky na keře.
Střihací výkon nůžek na keře se náhle sníží.	1 LED bliká zeleně.	Stav nabití akumulátoru je příliš nízký.	<ul style="list-style-type: none"> ▶ Nabijte akumulátor.
		Nože postřihové lišty se pohybují těžce.	<ul style="list-style-type: none"> ▶ Naspřejte nože postřihové lišty z obou stran prostředkem na rozpouštění pryskyřic STIHL.
Provozní doba nůžek na keře je příliš krátká.		Akumulátor není zcela nabitý.	<ul style="list-style-type: none"> ▶ Akumulátor zcela nabijte.
		Životnost akumulátoru je překročena.	<ul style="list-style-type: none"> ▶ Vyměňte akumulátor.

18.2 Odstranění poruch nabíječky

Porucha	LED na nabíječce	Příčina	Odstranění závady
Akumulátor se nenabíjí.	LED svítí červeně.	Akumulátor je příliš teplý nebo příliš studený.	<ul style="list-style-type: none"> ▶ Nechejte akumulátor vsazený v nabíječce. Proces nabíjení se spustí automaticky, jakmile je dosaženo přípustné teplotní pásma.
	LED bliká červeně.	Elektrické spojení mezi nabíječkou a akumulátorem je přerušeno.	<ul style="list-style-type: none"> ▶ Vyměňte akumulátor. ▶ Vyčistěte elektrické kontakty na nabíječce. ▶ Vsaďte akumulátor.
		V nabíječce je porucha.	<ul style="list-style-type: none"> ▶ Nabíječku nepoužívejte a vyhledejte odborného prodejce výrobků STIHL.
		V akumulátoru je porucha.	<ul style="list-style-type: none"> ▶ Akumulátor nepoužívejte a vyhledejte odborného prodejce výrobků STIHL.

Porucha	LED na nabíječe	Příčina	Odstranění závady
Nabíječka neprovádí žádný detekční test.	LED nesvítil po dobu cca 1 vteřiny zeleně a cca 1 vteřiny červeně.	Elektrické spojení k nabíječe bylo krátce přerušeno.	<ul style="list-style-type: none"> ▶ Vytáhněte síťový konektor ze zásuvky. ▶ Počkejte 1 minutu. ▶ Zastrčte síťový konektor do zásuvky.

19 Technická data

19.1 Nůžky na keře STIHL HSA 26

- Přípustný akumulátor: STIHL AS
- Hmotnost bez akumulátoru:
 - s nožovou lištou na postřih keřů: 0,8 kg
 - s vyžínacím nožem na trávu: 0,7 kg

Doba životnosti je uvedena na www.stihl.com/battery-life.

19.2 Postřihová lišta na keře, vyžínací nůž na trávu

Postřihová lišta na keře

- Maximální rozevření čepele: 8 mm
- Vzdálenost zubů: 19 mm
- Řezná délka: 200 mm
- Úhel ostření: 30°

Vyžínací nůž na trávu

- Vzdálenost zubů: 16 mm
- Řezná délka: 120 mm
- Úhel ostření: 35°

19.3 Akumulátor STIHL AS

- Akumulátorová technologie: lithium-iontový
- napětí: 10,8 V
- kapacita v Ah: viz výkonový štítek
- obsah energie ve Wh: viz výkonový štítek
- hmotnost v kg: viz výkonový štítek

19.4 Nabíječka STIHL AL 1

- Jmenovité napětí: viz výkonový štítek
- Frekvence: viz výkonový štítek
- Jmenovitý výkon: viz výkonový štítek
- Nabíjecí proud: viz výkonový štítek
- Maximální obsah energie přípustného akumulátoru STIHL AS: 12,5 Ah

Délky dob nabíjení jsou uvedeny na adrese www.stihl.com/charging-times.

19.5 Prodlužovací kabely

Pokud se používá prodlužovací kabel, musejí mít jeho žíly v závislosti na napětí a na délce prodlužovacího kabelu nejméně níže uvedené průřezy:

Pokud je jmenovité napětí na výkonovém štítku 220 V až 240 V:

- délka kabelu do 20 m: AWG 15 / 1,5 mm²
- délka kabelu 20 m až 50 m: AWG 13 / 2,5 mm²

Pokud je jmenovité napětí na výkonovém štítku 100 V až 127 V:

- délka kabelu do 10 m: AWG 14 / 2,0 mm²
- délka kabelu 10 m až 30 m: AWG 12 / 3,5 mm²

19.6 Teplotní rozsahy



VAROVÁNÍ

- Akumulátor není chráněn proti všem okolním vlivům. Pokud je akumulátor vystaven určitým okolním vlivům, může začít hořet nebo explodovat. Může dojít k těžkým úrazům osob a ke vzniku věcných škod.
 - ▶ Nenabíjejte akumulátor při teplotě nižší než - 20 °C a vyšší než + 50 °C.
 - ▶ Nůžky na keře, akumulátor nebo nabíječku nepoužívejte při teplotě nižší než - 20 °C a vyšší než + 50 °C.
 - ▶ Nůžky na keře, akumulátor nebo nabíječku uchovávejte při teplotě, která neklesne pod - 20 °C a nebude vyšší než + 70 °C.

19.7 Doporučené teplotní rozsahy

Aby se dosáhlo optimálního výkonu nůžek na keře, akumulátorů a nabíječek, dbejte na dodržování doporučených teplotních mezí:

- Nabíjení: + 5 °C až + 40 °C
- Použití: - 10 °C až + 40 °C
- Skladování: - 20 °C až + 50 °C

Pokud je akumulátor nabíjen, používán nebo skladován mimo doporučené teplotní rozsahy, může dojít ke snížení jeho výkonu.

19.8 Akustické a vibrační hodnoty

Hodnota K pro hladinu akustického tlaku je 2 dB(A). Hodnota K pro hladinu akustického výkonu je 2 dB(A). Hodnota K pro vibrační hodnoty je 2 m/s².

HSA 26

- Hladina akustického tlaku L_{pA} měřená podle EN 62841-4-2 : 69 dB(A)
- Hladina akustického výkonu L_{wA} měřená podle EN 62841-4-2: 80 dB(A)
- Vibrační hodnota a_{hv} měřená podle EN 62841-4-2 : 1 m/s²

Uvedené vibrační hodnoty se měřily podle normovaného zkušebního postupu a mohou se použít pro porovnání s elektrickými stroji. Skutečně vznikající vibrační hodnoty se mohou od uvedených hodnot odchylovat, závisí to na druhu a způsobu použití. Uvedené vibrační hodnoty se mohou použít pro prvotní odhad vibrační zátěže. Skutečná vibrační zátěž se musí odhadnout. Mohou se přitom zohlednit také doby, ve kterých je elektrický stroj vypnutý, a takové doby, ve kterých je sice zapnutý, ale běží bez zátěže.

Údaje ke splnění směrnice 2002/44/ES pro zaměstnavatele o vibracích viz www.stihl.com/vib.

19.9 REACH

REACH je názvem ustanovení EG o registraci, klasifikaci a povolení chemikálií.

Informace ohledně splnění ustanovení REACH se nacházejí pod www.stihl.com/reach.

20 Náhradní díly a příslušenství**20.1 Náhradní díly a příslušenství**

STIHL Tyto symboly označují originální náhradní díly STIHL a originální příslušenství STIHL.

STIHL doporučuje používat originální náhradní díly STIHL a originální příslušenství STIHL.

Náhradní díly a příslušenství jiných výrobců nemohou být i přes pečlivý monitoring trhu firmou STIHL posouzeny ohledně jejich spolehlivosti, bezpečnosti a vhodnosti a STIHL také nemůže ručit za jejich použití.

Originální náhradní díly STIHL a originální příslušenství STIHL jsou k dostání u odborného prodejce výrobků STIHL.

21 Likvidace**21.1 Likvidace nůžek na keře, akumulátoru a nabíječky**

Informace týkající se likvidace jsou k dostání u místních úřadů a odborného prodejce výrobků STIHL.

Nesprávná likvidace může být zdraví škodlivá a zatěžovat životní prostředí.

- ▶ Výrobky STIHL včetně obalů odevzdejte na vhodném sběrném místě k opětovnému zhodnocení v souladu s místními předpisy.
- ▶ Nelikvidujte s domácím odpadem.

22 Prohlášení o konformitě EU**22.1 Nůžky na keře STIHL HSA 26**

ANDREAS STIHL AG & Co. KG
Badstraße 115
D-71336 Waiblingen

Německo

na vlastní zodpovědnost prohlašuje, že výrobek

- Konstrukce: ruční akumulátorové nůžky na keře s nástavcem na keře a nástavcem na trávu
- výrobní značka: STIHL
- typ: HSA 26
- sériová identifikace: HA03

odpovídá příslušným předpisům ve znění směrnice 2011/65/EU, 2006/42/ES, 2014/30/EU a 2000/14/ES a je vyvinut a vyroben podle následujících norem ve verzích platných vždy k datu výroby: EN 55014-1, EN 55014-2, EN 62841-1, EN 62841-4-2, EN 60335-1, EN 50636-2-94 a EN 62233.

Použitý postup ohodnocení konformity podle směrnice 2000/14/ES, příloha V.

- Naměřená hladina akustického výkonu: 80 dB(A).
- Zaručená hladina akustického výkonu: 82 dB(A).

Technické podklady jsou uloženy v oddělení homologace výrobků firmy ANDREAS STIHL AG & Co. KG.

Rok výroby, země výroby a výrobní číslo jsou uvedeny na nůžkách na keře.

Waiblingen, 15.7.2021

ANDREAS STIHL AG & Co. KG



V zast.

Dr. Jürgen Hoffmann, Vedoucí oddělení schvalování výrobků, regulace

23 Adresy

23.1 Hlavní sídlo firmy STIHL

ANDREAS STIHL AG & Co. KG
Postfach 1771
D-71307 Waiblingen

23.2 Distribuční společnosti STIHL

NĚMECKO

STIHL Vertriebszentrale AG & Co. KG
Robert-Bosch-Straße 13
64807 Dieburg
Telefon: +49 6071 3055358

RAKOUSKO

STIHL Ges.m.b.H.
Fachmarktstraße 7
2334 Vösendorf
Telefon: +43 1 86596370

ŠVÝCARSKO

STIHL Vertriebs AG
Isenrietstraße 4
8617 Mönchaltorf
Telefon: +41 44 9493030

ČESKÁ REPUBLIKA

Andreas STIHL, spol. s r.o.
Chrlická 753
664 42 Modřice

23.3 Dovozci firmy STIHL

BOSNA-HERCEGOVINA

UNIKOMERC d. o. o.
Bišće polje bb
88000 Mostar
Telefon: +387 36 352560
Fax: +387 36 350536

CHORVATSKO

UNIKOMERC – UVOZ d.o.o.
Sjedište:
Amruševa 10, 10000 Zagreb
Prodaja:

Ulica Kneza Ljudevita Posavskog 56, 10410 Velika Gorica
Telefon: +385 1 6370010
Fax: +385 1 6221569

TURECKO

SADAL TARIM MAKİNELERİ DIŞ TİCARET A.Ş.
Hürriyet Mahallesi Manas Caddesi No.1
35473 Menderes, İzmir
Telefon: +90 232 210 32 32
Fax: +90 232 210 32 33

24 Všeobecné bezpečnostní pokyny pro elektrické stroje

24.1 Úvod

V této kapitole jsou uvedeny předformulované, všeobecně platné bezpečnostní pokyny v normě EN/IEC 62841 pro rukou vedené, motorem poháněné elektrické stroje a nářadí.

STIHL tyto texty musí otisknout.

Bezpečnostní pokyny k zabránění elektrické rány, uvedené pod bodem "Elektrická bezpečnost", nejsou aplikovatelné na akumulátorové výrobky STIHL.



VAROVÁNÍ

- **Přečtěte si všechny bezpečnostní pokyny, návody, ilustrace a technická data, jimiž je tento elektrický stroj opatřen.** Zanedbání a nedodržení následujících pokynů mohou způsobit úraz elektrickým proudem, požár a/nebo další těžké úrazy. **Všechny bezpečnostní pokyny a návody bezpečně uložte pro další použití.**

Pojem „elektrický stroj“, používaný v bezpečnostních pokynech, se vztahuje na elektrické nářadí napájené ze sítě (se síťovým kabelem) nebo na elektrické nářadí napájené akumulátorem (bez síťového kabelu).

24.2 Bezpečnost pracoviště

- a) **Své pracoviště udržujte v čistém stavu a dobře osvětlené.** Nepořádek nebo neosvětlené pracoviště mohou vést k úrazům.
- b) **Nikdy s elektrickým strojem nepracujte v prostředí ohroženém explozemi, ve kterém se nacházejí hořlavé kapaliny, plyny nebo vznětlivý prach jakéhokoliv druhu.** Elektrické stroje produkují elektrické jiskry, které by mohly vznětlivý prach či vznětlivé výpary zapálit.

- c) **Během práce s elektrickým strojem nepouštějte děti a jiné osoby do jeho blízkosti.** V případě odpoutání pozornosti by mohlo dojít ke ztrátě vaší kontroly nad elektrickým strojem.

24.3 Elektrická bezpečnost

- a) **Připojovací elektrická vidlice elektrického stroje musí být vhodná pro síťovou zásuvku. Elektrická vidlice se nikdy nesmí žádným způsobem pozměňovat. Nikdy nepoužívejte žádné adaptérové vidlice v kombinaci s elektrickými stroji s ochranným uzemněním.** Nezměněné elektrické vidlice a vhodné zásuvky snižují nebezpečí úrazu elektrickým proudem.
- b) **Vyhnete se tělesným kontaktům s uzemněnými plochami například trubek, topných těles, elektrických sporáků a ledniček.** Existuje zde zvýšené riziko úrazu elektrickým proudem v případě, že je vaše tělo uzemněno.
- c) **Elektrické stroje nikdy nenechávejte na dešti či v moku.** Proniknutí vody do elektrického stroje zvyšuje riziko úrazu elektrickým proudem.
- d) **Připojovací kabel nikdy nepoužívejte k jinému než patřičnému účelu. Nikdy nepoužívejte připojovací kabel k nošení, tažení nebo k vytažení vidlice z elektrického stroje. Připojovací kabel se nikdy nesmí dostat do blízkosti zdrojů vysokých teplot, oleje, ostrých hran nebo jakýchkoli pohyblivých dílů.** Poškozené či zamotané připojovací kabely zvyšují riziko úrazu elektrickým proudem.
- e) **V případě, že s elektrickým strojem budete pracovat venku, používejte pouze takové prodlužovací kabely, které jsou vhodné také pro venkovní práce.** Použití prodlužovacího kabelu vhodného pro venkovní práce snižuje riziko úrazu elektrickým proudem.
- f) **Pokud se nelze vyhnout provozu elektrického stroje ve vlhkém prostředí, použijte zásadně vždy ochranný spínač proti nedostatečnému proudu.** Použití ochranného spínače proti nedostatečnému proudu snižuje riziko úrazu elektrickým proudem.

24.4 Bezpečnost osob

- a) **Při práci buďte pozorní, dbejte na to, co děláte, a s elektrickým strojem pracujte vždy s rozmyslem. Nikdy s elektrickým strojem nepracujte, jste-li unaveni nebo pod vlivem drog, alkoholu či léků.** Jakákoliv krátká

momentální nepozornost během práce s elektrickým strojem může mít za následek vážné úrazy.

- b) **Noste osobní ochranné vybavení a zásadně vždy ochranné brýle.** Použití osobního ochranného vybavení, jako např. ochranné protiprášné masky, bezpečnostních bot s hrubou, neklouzavou podrážkou, ochranné přilby nebo ochrany sluchu, podle druhu a použití elektrického stroje, snižuje riziko úrazů.
- c) **Zabraňte nechtěnému, samovolnému naskočení stroje. Ještě dříve, než připojíte elektrický stroj na síťové napájení a/nebo na akumulátor, než ho zdvihnete nebo hodíte přenést, se bezpodmínečně přesvědčte o tom, že je vypnutý.** Pokud máte při přenášení elektrického stroje prst na spínači nebo elektrický stroj připojujete na síťové napájení v zapnutém stavu, může to vést k úrazům.
- d) **Před zapnutím elektrického stroje vždy zásadně odstraňte nářadí k jeho seřizování nebo šroubováky.** Nářadí či klíče, které by se nacházely v jednom z rotujících dílů stroje, by mohly vést k úrazům.
- e) **Vyhnete se jakémukoli abnormálnímu držení těla. Zajistěte si pevný postoj a udržujte neustále správnou rovnováhu.** Tím můžete elektrický stroj lépe kontrolovat i v neočekávaných situacích.
- f) **Noste vhodný oděv. Nikdy nenoste široký, volný oděv ani žádné šperky a ozdoby. Vlasý a oděv udržujte ve správné vzdálenosti od pohybujících se částí stroje.** Volný oděv, šperky, ozdoby či dlouhé vlasy by se mohly zachytit v pohybujících se částech stroje.
- g) **Pokud je možné namontovat zařízení odsávající nebo zachycující prach, je třeba je připojit a správně použít.** Použití zařízení pro odsávání prachu může snížit ohrožení zdraví vlivem prachu.
- h) **Nepodléhejte falešnému pocitu bezpečnosti a nezanedbávejte bezpečnostní pravidla pro elektrické stroje, i když jste po mnohanásobném použití s elektrickým strojem dobře obeznámeni.** Nepozorné zacházení a jednání může během zlomků vteřiny vést k těžkým úrazům.

24.5 Použití a zacházení s elektrickým strojem

- a) **Elektrický stroj nikdy nepřetěžujte. Pro svoji práci používejte elektrický stroj, který je pro**

- ni určen. S vhodným elektrickým strojem pracujete v uvedeném výkonnostním pásmu lépe a bezpečněji.
- b) **Nikdy nepoužívejte elektrický stroj, jehož spínač je defektní.** Elektrický stroj, který se již nedá zapnout či vypnout, je nebezpečný a musí být opraven.
- c) **Než začnete na stroji provádět seřizovací úkony, výměnu pracovních nástrojů nebo elektrický stroj odložíte, zásadně vždy nejdříve vytáhněte elektrickou vidlici ze zásuvky a/nebo odstraňte vyjímatelný akumulátor.** Toto bezpečnostní opatření zabrání jakémukoli nechtěnému naskočení elektrického stroje.
- d) **Nepoužívané elektrické stroje skladujte mimo dosah dětí. Nikdy nedovoďte používat tento elektrický stroj žádným osobám, které nejsou s tímto elektrickým strojem obeznámeny a které si nepřečetly tyto pokyny a návody.** Elektrické stroje jsou nebezpečné v případě, že jsou používány nezkušenými osobami.
- e) **Elektrické stroje a pracovní nástroje pečlivě ošetřujte.** Kontrolujte, zda pohyblivé díly stroje dokonale fungují a nezadrhávají se, zda jednotlivé součásti nejsou zlomené či jinak poškozené, že funkce elektrického stroje není negativně ovlivněna. Před zahájením práce s elektrickým strojem nechte poškozené díly opravit. Příčina mnoha úrazů spočívá ve špatné údržbě elektrických strojů.
- f) **Řezné nástroje udržujte v čistém a správně naostřeném stavu.** Pečlivě ošetřované řezné nástroje s ostrými břity mají nižší sklon k zaklesnutí a jejich vedení při práci je snadnější.
- g) **Elektrický stroj, používané nářadí a pracovní nástroje atd. používejte patřičně podle těchto pokynů a návodů. Zásadně přitom zohledněte také pracovní podmínky a práce naplánované k provedení.** Použití elektrických strojů k jinému než k předurčenému použití může vést k nebezpečným situacím.
- h) **Udržujte rukojeti a plochy k uchopení v suchém, čistém stavu, bez oleje a tuků.** Kluzké rukojeti a plochy k uchopení nedovolují žádnou bezpečnou obsluhu a kontrolu elektrického stroje v nepředvídatelných situacích.

24.6 Použití a zacházení s akumulátorovým strojem

- a) **Nabíjení akumulátorů provádějte pouze výrobcem doporučenými nabíječkami.** Nabíječka, která je vhodná pro určitý druh akumulátorů, hrozí v případě použití s jinými akumulátory nebezpečí požáru.
- b) **V elektrických nástrojích používejte pouze pro ně předurčené akumulátory.** Při použití jiných akumulátorů může hrozit nebezpečí úrazu či požáru.
- c) **Akumulátor, který právě není používán, nepřechevátat v blízkosti kancelářských spícnátek, mincí, klíčů, hřebíků, šroubů a jiných kovových předmětů, které by mohly způsobit přemostění kontaktů.** Zkrat mezi kontakty akumulátoru může mít za následek popálení či požár.
- d) **Při nesprávném použití může z akumulátoru vytéct kapalina. Vyhněte se kontaktu s ní. Při náhodném kontaktu s kapalinou se ihned opláchnout vodou. Pokud by se kapalina dostala do očí, obraťte se navíc s žádostí o pomoc na lékaře.** Z akumulátoru vytékající kapalina může způsobit podráždění pokožky nebo popálení.
- e) **Nepoužívejte žádný poškozený nebo pozměněný akumulátor.** Poškozené nebo pozměněné akumulátory se mohou chovat nepředvídatelně a mohou vést k požáru, explozi nebo úrazům.
- f) **Nikdy nevystavujte akumulátor ohni nebo vysokým teplotám.** Oheň nebo teploty nad 130 °C (265 °F) mohou vyvolat explozi.
- g) **Dodržujte všechny pokyny a odkazy k nabíjení a nenabíjejte akumulátor nebo akumulátorový stroj nikdy mimo v návodu k použití uvedeného tepelného pásma.** Falešné nabíjení nebo nabíjení mimo dovoleného tepelného pásma může akumulátor zničit a zvýšit nebezpečí požáru.

24.7 Servis

- a) **Elektrický stroj nechávejte opravovat pouze kvalifikovaným odborným personálem a pouze za použití originálních náhradních dílů.** Tím je zajištěno, že bezpečnost elektrického stroje zůstane zachována.
- b) **Neprovádějte nikdy údržbu poškozeného akumulátoru.** Veškeré údržbářské úkony na akumulátorech by měly být prováděny pouze výrobcem nebo zplnomocněnými servisními dílnami.

24.8 Bezpečnostní pokyny pro zahradní nůžky

Všeobecné bezpečnostní pokyny pro zahradní nůžky

- a) **Zachovávejte patřičný odstup všech částí těla od nožů postřihové lišty. Nikdy se nesnažte odstraňovat při běžících nožích postřihové lišty odřezaný materiál nebo přidržovat materiál určený k odříznutí. Nože se po vypnutí spínače pohybují ještě dále. Krátce trvající momentální nepozornost při používání zahradních nůžek může vést k těžkým úrazům.**
- b) **Zahradní nůžky držte při přenášení za rukojeť s vypnutými, nepohyblivými se noži postřihové lišty a dbejte na to, aby spínač nebyl aktivován. Správné nošení zahradních nůžek snižuje nebezpečí náhodného uvedení do provozu, a tím způsobeného poranění noží.**
- c) **Při přepravě nebo skladování zahradních nůžek nasuňte vždy přes nože ochranný kryt. Odborné zacházení se zahradními nůžkami snižuje nebezpečí úrazů noží postřihové lišty.**
- d) **Než budete odstraňovat zaklesnuté odřezky nebo provádět údržbu stroje, zajistíte, aby všechny spínače byly vypnuté a akumulátor byl buď vyjmutý, nebo vypnutý. Nenadále spuštění zahradních nůžek při odstraňování zaklesnutých odřezků může vést k závažným úrazům.**
- e) **Zahradní nůžky držte jen za izolované plochy rukojetí, protože nože postřihové lišty mohou narazit na skrytá elektrická vedení. Kontakt nožů s kabelem pod napětím může přivést napětí také na kovové části stroje, a v důsledku toho způsobit úraz elektrickým proudem.**
- f) **Zajistíte, aby pásmo postřihu bylo bez jakýchkoli síťových vedení. Kabely se mohou skrývat v živých plotech a keřích a být pak nedopatřením noží naříznuty.**
- g) **Nikdy nepoužívejte zahradní nůžky za špatného počasí, zejména když hrozí bouřky. Tím se snižuje nebezpečí zasažení bleskem.**

2	Erre a használati útmutatóra vonatkozó információk.....	179
3	Áttekintés.....	179
4	Biztonsági tudnivalók.....	180
5	A sövénynyíró felkészítése használatra..	188
6	Akku töltés és LED-ek.....	188
7	A sövénynyíró összeszerelése.....	189
8	Az akku behelyezése és kivétele.....	190
9	A sövénynyíró bekapcsolása és kikapcsolása.....	190
10	A sövénynyíró olló és az akkumulátor ellenőrzése.....	190
11	Munkavégzés a sövénynyíróval.....	191
12	Munka után.....	191
13	Szállítás.....	192
14	Tárolás.....	192
15	Tisztítás.....	193
16	Karbantartás.....	193
17	Javítás.....	194
18	Hibaelhárítás.....	194
19	Műszaki adatok.....	196
20	Pótalkatrészek és tartozékok.....	197
21	Ártalmatlanítás.....	197
22	EK Megfelelőségi nyilatkozat.....	197
23	A gyártó UK/CA megfelelőségi nyilatkozata.....	198
24	Általános biztonsági előírások az elektromos szerszámokhoz.....	198

1 Előszó

Tisztelt Vásárlónk!

Örömrre szolgál, hogy STIHL-termék mellett döntött. Termékeink fejlesztése és gyártása csúcsmínőségben történik, ügyfeleink szükségleteinek megfelelően. Így magas megbízhatóságú termékek jönnek létre, amelyek az extrém igénybevétel próbáját is kiállják.

A STIHL a szervizelés terén is csúcsmínőséget nyújt Önnek. Márkaszervizeink szakértő tanácsadást és betanítást, valamint átfogó műszaki segítséget nyújtanak.

A STIHL elkötelezett a környezetet szembeni fenntartható és felelősségteljes eljárások mellett. A jelen használati utasítás támogatást ad, hogy Ön biztonságos és környezetbarát módon használhassa STIHL-termékét, annak hosszú élettartamán keresztül.

Köszönjük bizalmát és sok örömet kívánunk a STIHL-termék használatához.

Stihl

Tartalomjegyzék

1	Előszó.....	178
---	-------------	-----